



CREATE IT.

www.nsk-inc.com

FRANÇAIS

PR-D1052FR Ver.1 17.11.NFR

TIP GUIDE

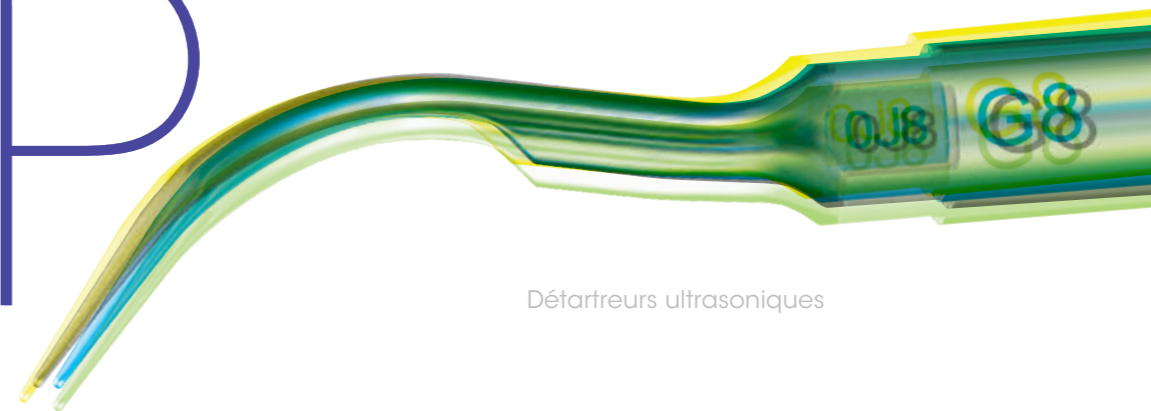

Détartreurs ultrasoniques

Un large choix
d'inserts ultrasoniques
Varios pour différentes
applications cliniques.

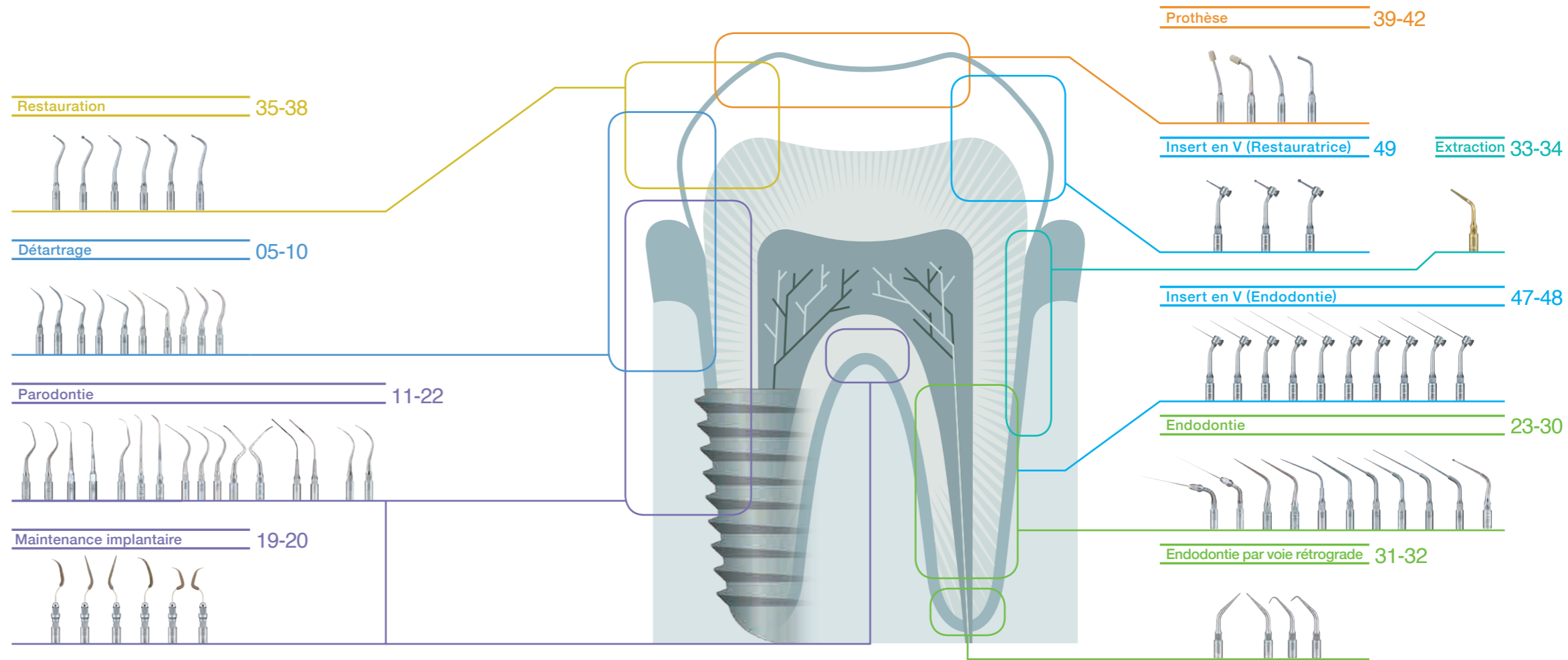

Inserts Varios

Les inserts NSK sont compatibles avec les pièces à main Varios et Varios2 des détartreurs ultrasoniques Varios 170, 370, 570, 970 et VariosCombiPro ainsi qu'avec les pièces à main des détartreurs ultrasonique Satelec.

NSK fabrique également plusieurs inserts qui conviennent aux détartreurs ultrasoniques EMS. Le guide suivant illustre l'ensemble des inserts Varios NSK, leurs applications et leurs connexions.

Les inserts de détartreur NSK



Insert en V NSK Endodontique

Les inserts NSK portant l'icône **NSK** et **Satelec®** sont compatibles et peuvent être utilisés avec les pièces à main des détartreurs à ultrasons NSK Varios et Satelec®

Les inserts de détartreur NSK



Les inserts NSK portant l'icône **EMS®** sont compatibles et peuvent être utilisés avec les pièces à main du détartreur à ultrasons EMS®



Varios2

Pièce à main Varios 2 lumière de NSK
LED VA2-LUX-HP



Pièce à main Varios 2 non lumière de NSK
VA2-HP



Varios

Pièce à main Varios lumière de NSK
VA-LUX-HP



Pièce à main Varios non lumière de NSK
VA-HP



Pièce à main Satelec®



Pièce à main EMS®

Comment bien utiliser le détartreur à ultrasons ?

Le détartreur à ultrasons NSK élimine et détruit le biofilm bactérien, mais il permet également de retirer efficacement le tartre grâce aux vibrations que produisent les ultrasons et au phénomène de cavitation. Voici les quatre « points clés » permettant d'optimiser les effets :

POINT 1 Application correcte de l'insert sur la dent

Les détartreurs à ultrasons de type Piezo des gammes NSK sont dotés d'un insert qui effectue un mouvement linéaire, alternatif. L'insert véhicule des puissances différentes en fonction de la résistance rencontrée sur la dent, engendrant des résultats variables selon l'utilisation.

Pour un résultat efficace, il est préconisé d'appliquer la partie latérale de l'embout, à 2 ou 3 mm de l'extrémité.

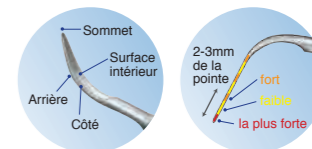

POINT 2 Angle formé par l'insert

En positionnant l'insert afin qu'il forme un angle de 15° maximum par rapport à la surface de la dent, la partie latérale de l'insert peut être appliquée à 2 ou 3 mm de l'extrémité. Plus l'angle entre l'insert et la surface de la dent est ouvert, plus l'impact sur la dent est important puisque l'extrémité de l'insert (qui est la partie la plus puissante l'insert) est appliquée sur la dent. Par conséquent, les répercussions sur la surface de la dent et la gêne occasionnée au patient peuvent s'accroître.

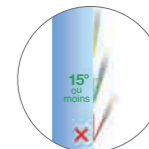

POINT 3 Force d'application et déplacement de l'insert

La force appliquée par l'insert sur la dent doit être très légère. Effectuez des mouvements légers tout en maintenant l'extrémité de l'insert sur la surface de la dent : l'effet des vibrations produites par les ultrasons est alors optimal.

Pour retirer un gros amas de tartre dur, il faut appliquer l'extrémité de l'insert car celle-ci est suffisamment puissante pour « fendre » le tartre en attaquant là où il adhère à la surface de la dent. Appliquer une force plus puissante que nécessaire, ou appliquer une force à un seul endroit de la surface de la dent, peut endommager celle-ci voire faire mal au patient.

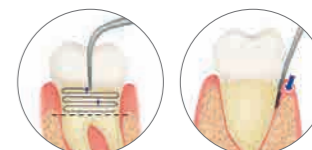

POINT 4 Réglage de la puissance

Il est important de régler la puissance en fonction de l'état du dépôt. Nous vous recommandons d'utiliser une moindre puissance au début de l'intervention, et de l'augmenter graduellement en fonction de l'état de la cavité buccale.



DÉTARTRAGE

DÉTARTRAGE

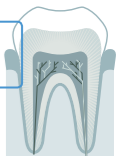

MODÈLE G1

- Élimination du tartre supragingival
- Élimination du tartre dans un espace interdentaire étroit
- Élimination du tartre supragingival marginal



NSK Satelec® MODÈLE G1 RÉF. Z217101
 EMS® MODÈLE G1-E RÉF. Z291101

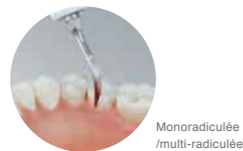

Monoradiculée /multi-radiculée

MODÈLE G2

- Élimination d'amas importants de tartre

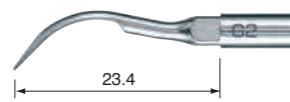

NSK Satelec® MODÈLE G2 RÉF. Z217102
 EMS® MODÈLE G2-E RÉF. Z291102



Monoradiculée /multi-radiculée

MODÈLE G3

- Élimination du tartre supragingival
- Élimination des tâches

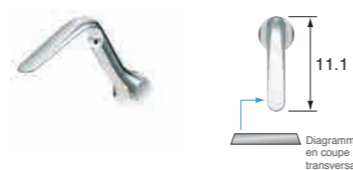
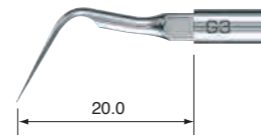

NSK Satelec® MODÈLE G3 RÉF. Z217103
 EMS® MODÈLE G3-E RÉF. Z291103

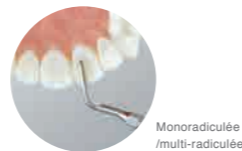

Monoradiculée /multi-radiculée

MODÈLE G4

- Élimination du tartre supragingival
- Élimination du tartre supragingival marginal

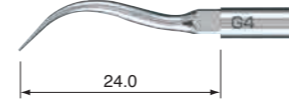

NSK Satelec® MODÈLE G4 RÉF. Z217104
 EMS® MODÈLE G4-E RÉF. Z291104

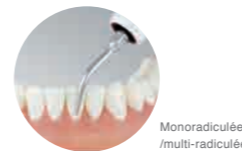

Monoradiculée /multi-radiculée

MODÈLE G5

- Élimination du tartre supragingival
- Élimination du tartre dans un espace interdentaire étroit
- Élimination du biofilm sous-gingival
- Élimination du tartre supragingival marginal

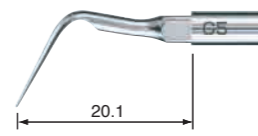

NSK Satelec® MODÈLE G5 RÉF. Z217105



Monoradiculée /multi-radiculée

MODÈLE G6

- Élimination du tartre supragingival
- Élimination du tartre dans un espace interdentaire étroit
- Élimination du biofilm sous-gingival
- Élimination du tartre supragingival marginal

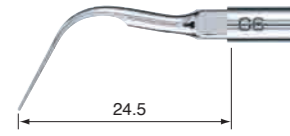

NSK Satelec® MODÈLE G6 RÉF. Z217106
 EMS® MODÈLE G6-E RÉF. Z291106



Monoradiculée /multi-radiculée

DÉTARTRAGE

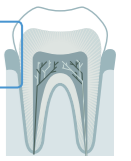

MODÈLE G8

- Élimination du tartre supragingival
- Élimination du tartre dans un espace interdentaire étroit
- Élimination du tartre supragingival marginal

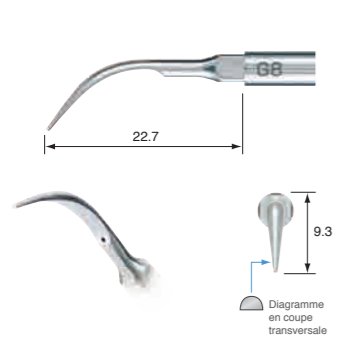

NSK Satelec® MODÈLE **G8** RÉF. **Z217108**



Monoradiculée
/multi-radiculée

MODÈLE G9

- Élimination du tartre supragingival
- Élimination du tartre dans un espace interdentaire étroit
- Élimination du biofilm sous-gingival

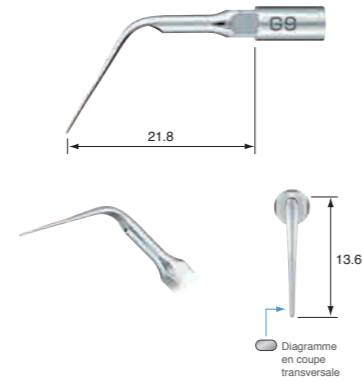

NSK Satelec® MODÈLE **G9** RÉF. **Z217109**



Monoradiculée
/multi-radiculée

MODÈLE G11

- Élimination du tartre supragingival

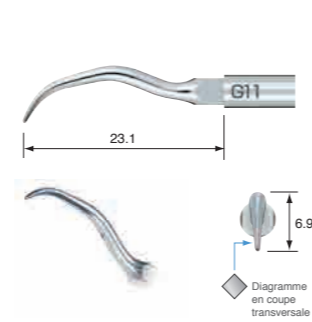

NSK Satelec® MODÈLE **G11** RÉF. **Z217411**



Monoradiculée
/multi-radiculée

MODÈLE G12

- Élimination du tartre supragingival

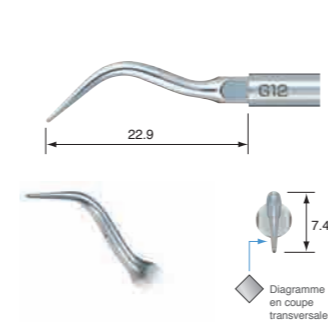

NSK Satelec® MODÈLE **G12** RÉF. **Z217412**



Monoradiculée
/multi-radiculée

MODÈLE G13

- Élimination du tartre supragingival

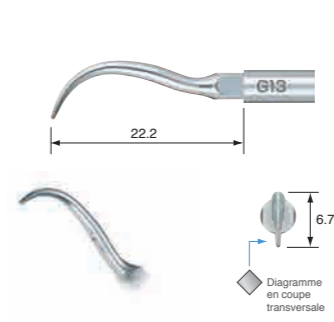

NSK Satelec® MODÈLE **G13** RÉF. **Z217413**

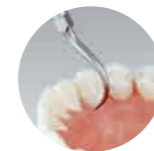

Monoradiculée
/multi-radiculée

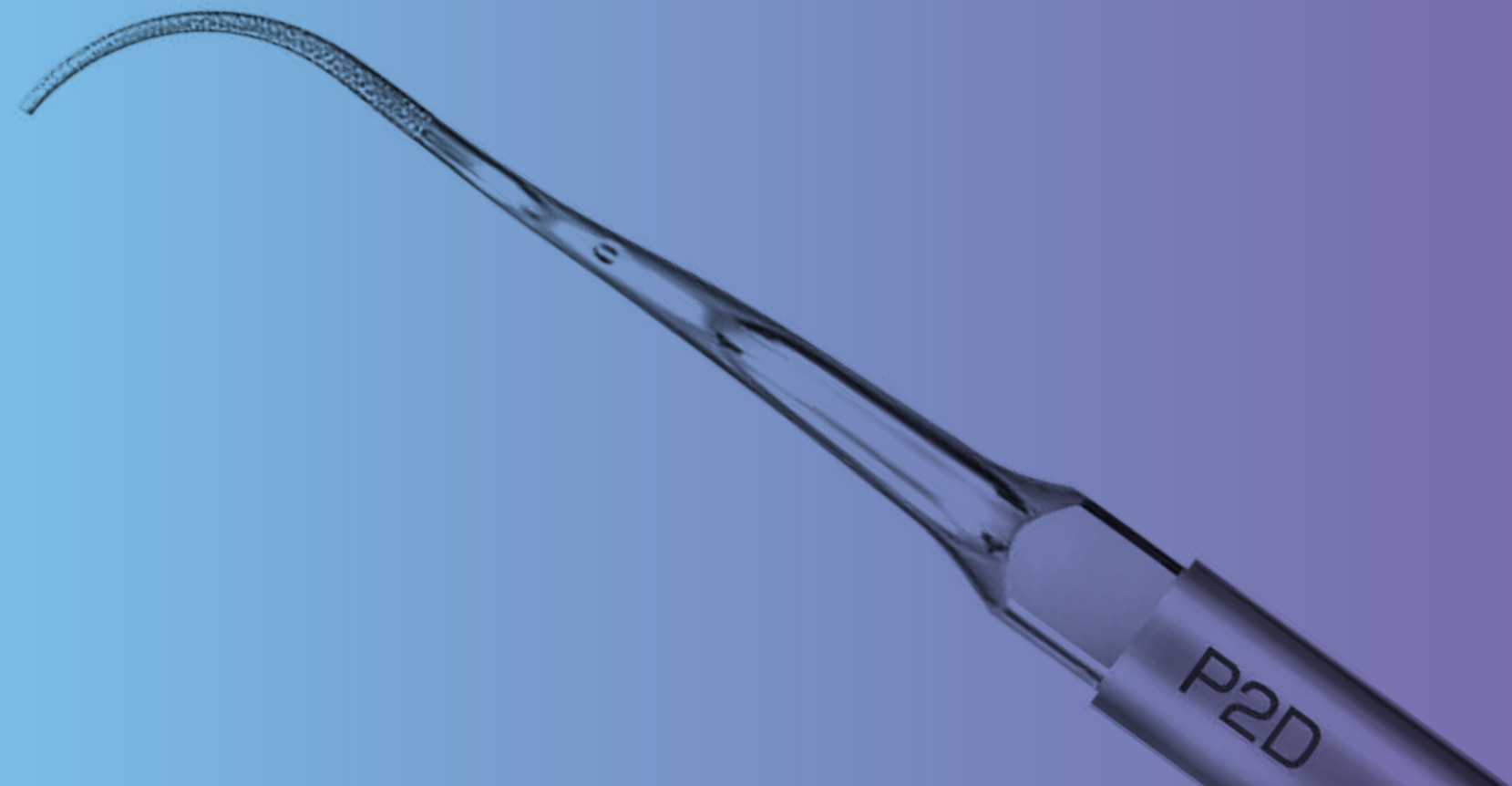

PARODONTIE

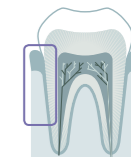

MODÈLE P1

- Élimination du tartre dans un espace interdentaire étroit
- Élimination du biofilm sous-gingival

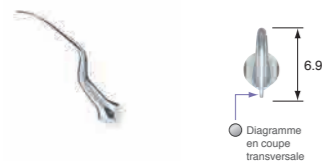
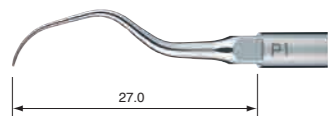

NSK Satelec® MODÈLE P1 RÉF Z217404

MODÈLE P1D

- Élimination du tartre dans un espace interdentaire étroit
- Débridement d'abcès
- Élimination du tartre situé en profondeur dans une gencive
- Surfaçage de la paroi interne d'une poche

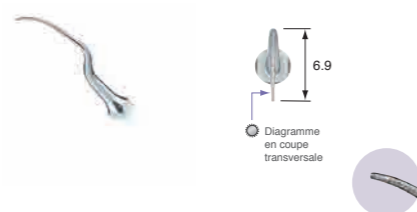
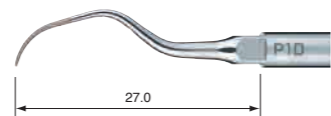

NSK Satelec® MODÈLE P1D RÉF Z217405

- Diamanté



P1: Monoradiculée
P1D: Monoradiculée /multi-radiculée

MODÈLE P2D

- Élimination du tartre dans un espace interdentaire étroit
- Débridement de furcations
- Élimination du tartre situé en profondeur dans une gencive
- Débridement d'abcès
- Surfaçage de la paroi interne d'une poche

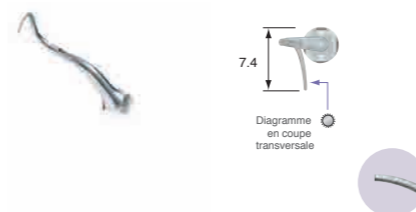
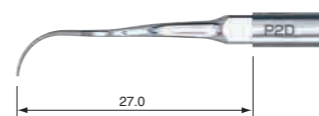

NSK Satelec® MODÈLE P2D RÉF Z217402

- Diamanté
- Coudé vers la droite



Monoradiculée /multi-radiculée

MODÈLE P3D

- Élimination du tartre dans un espace interdentaire étroit
- Débridement de furcations
- Élimination du tartre situé en profondeur dans une gencive
- Débridement d'abcès
- Surfaçage de la paroi interne d'une poche

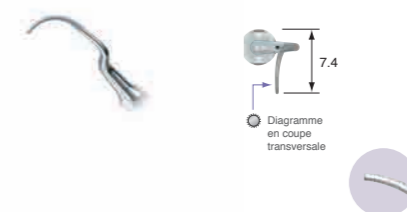
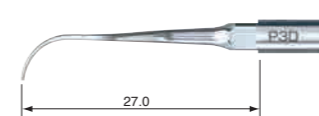

NSK Satelec® MODÈLE P3D RÉF Z217403

- Diamanté
- Coudé vers la gauche



Monoradiculée /multi-radiculée

P2D / P3D (Vue de dessus)



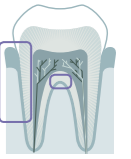

MODÈLE P10

- Élimination du tartre supragingival
- Élimination du tartre dans un espace interdentaire étroit
- Élimination du tartre supragingival marginal
- Élimination du biofilm sous-gingival

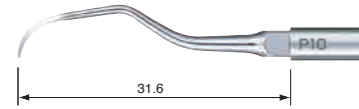

NSK Satelec® MODÈLE P10 RÉF. Z217410

- Bord affûté



Monoradiculée /multi-radiculée

MODÈLE P11R

- Élimination du tartre dans un espace interdentaire étroit
- Élimination du biofilm sous-gingival
- Élimination du tartre situé en profondeur dans une gencive
- Débridement de furcations
- Élimination du biofilm dans une furcation

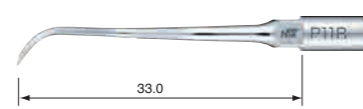

NSK Satelec® MODÈLE P11R RÉF. Z217408

- Bord affûté
- Coudé vers la droite



Monoradiculée /multi-radiculée

MODÈLE P11L

- Élimination du tartre dans un espace interdentaire étroit
- Élimination du biofilm sous-gingival
- Élimination du tartre situé en profondeur dans une gencive
- Débridement de furcations
- Élimination du biofilm dans une furcation

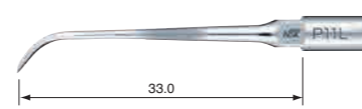

NSK Satelec® MODÈLE P11L RÉF. Z217409

- Bord affûté
- Coudé vers la gauche



Monoradiculée /multi-radiculée

MODÈLE P20

- Élimination du biofilm gingival

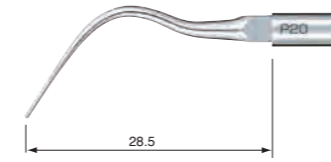

NSK Satelec® MODÈLE P20 RÉF. Z217420
EMS® MODÈLE P20-E RÉF. Z291420

Se rapporter au guide de puissance aux pages 55-56.



Monoradiculée /multi-radiculée

MODÈLE P21R

- Élimination du biofilm gingival

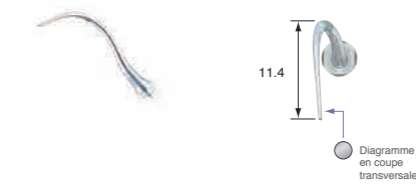
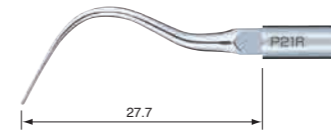

NSK Satelec® MODÈLE P21R RÉF. Z217422
EMS® MODÈLE P21R-E RÉF. Z291422

- Coudé vers la droite



Monoradiculée /multi-radiculée

MODÈLE P21L

- Élimination du biofilm gingival

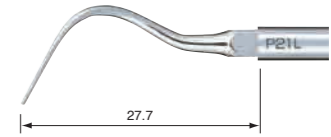

NSK Satelec® MODÈLE P21L RÉF. Z217421
EMS® MODÈLE P21L-E RÉF. Z291421

- Coudé vers la gauche



Monoradiculée /multi-radiculée

Satelec® est une marque déposée de Acteon SA, France. EMS® est une marque déposée de Electro Medical Systems SA, Suisse.

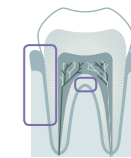

MODÈLE P25R

- Élimination du biofilm gingival
- Élimination du biofilm dans une furcation



Diagramme en coupe transversale

NSK Satelec® MODÈLE P25R

RÉF. Z217424

EMS® MODÈLE P25R-E

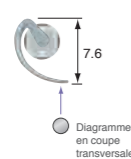
RÉF. Z291424

• Coudé vers la gauche



Monoradiculée /multi-radiculée

MODÈLE P25L



Diagramme en coupe transversale

NSK Satelec® MODÈLE P25L

RÉF. Z217425

EMS® MODÈLE P25L-E

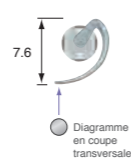
RÉF. Z291425

• Coudé vers la droite



Monoradiculée /multi-radiculée

P11R / P11L / P21R / P20 / P21L (Vue de dessus)

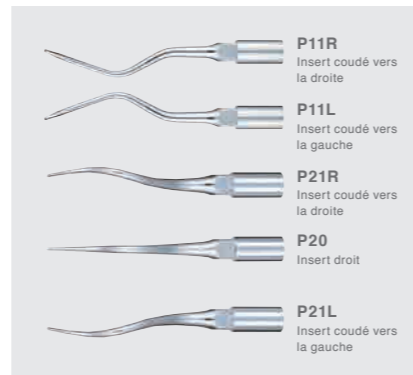

MODÈLE P26R

- Élimination du tartre dans un espace interdentaire étroit
- Débridement de furcations
- Élimination du tartre situé en profondeur dans une gencive
- Élimination du biofilm gingival
- Élimination du biofilm dans une furcation



Diagramme en coupe transversale

NSK Satelec® MODÈLE P26R

RÉF. Z217426

• Bord affûté
• Coudé vers la gauche

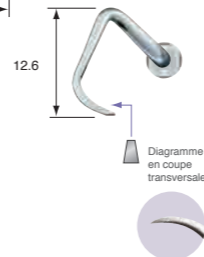
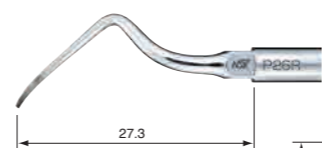

Monoradiculée /multi-radiculée

MODÈLE P26L



Diagramme en coupe transversale

NSK Satelec® MODÈLE P26L

RÉF. Z217427

• Bord affûté
• Coudé vers la droite

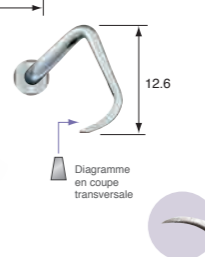

Monoradiculée /multi-radiculée

P25R / P25L / P26R / P26L (Vue de dessus)

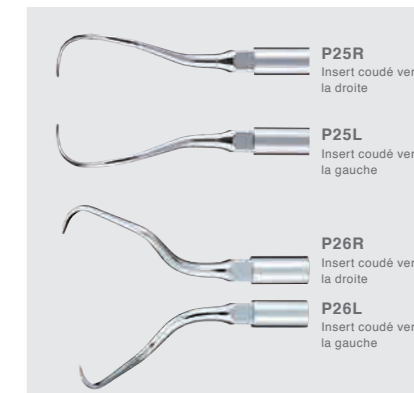

MAINTENANCE IMPLANTAIRE

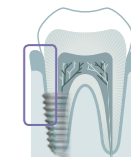

MODÈLE V10

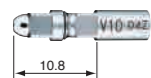

MODÈLE V10

RÉF **Z217041**

- Comprend une clé de remplacement de l'insert E
- * Insert plastique non fourni



MODÈLE V-P10

Pour la maintenance de prothèses et implants. Produit à partir de matériaux spéciaux pour permettre le débridement en toute sécurité sans risquer de rayer les surfaces métalliques ou les implants.



MODÈLE V-P10

RÉF **Y900184**

- Vendus par 3
- * Support V10 non inclus

MODÈLE V-P11R

V-P11R/L droit et gauche sont des inserts double pointe coudés. Extra long, ils facilitent l'accès aux zones difficiles à atteindre et évitent les interférences avec les dents adjacentes. Leur forme a été conçue pour s'adapter aux différentes morphologies dentaires, ce qui en fait des inserts polyvalents pour une large gamme d'utilisations; des dents antérieures aux prémolaires.

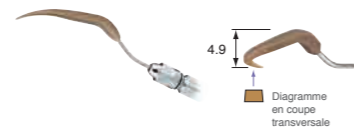

MODÈLE V-P11R

RÉF **Y1002165**

- Vendus par 3
- Coudé vers la droite
- * Support V10 non inclus



MODÈLE V-P11L



MODÈLE V-P11L

RÉF **Y1002166**

- Vendus par 3
- Coudé vers la gauche
- * Support V10 non inclus

MODÈLE V-P12

L'insert V-P12 est une version plus longue de l'insert V-P10. Il sert un large éventail d'applications, y compris la maintenance implantaire et autres prothèses. Sa forme offre un accès facile à toutes les zones de traitement.



MODÈLE V-P12

RÉF **Y1002167**

- Vendus par 3
- * Support V10 non inclus



MODÈLE V-P26R

V-P26R/L droit et gauche sont des inserts à double courbure. Les angles larges offrent un accès à des zones qui ne peuvent être atteintes avec les inserts V-P11R/L. Ces inserts sont adaptés pour accéder aux faces distales des molaires et des zones angulaires. L'extrémité de l'insert correspond à des morphologies dentaires très serrées.

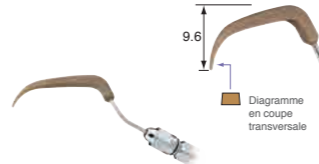

MODÈLE V-P26R

RÉF **Y1002168**

- Vendus par 3
- Coudé vers la droite
- * Support V10 non inclus



MODÈLE V-P26L



MODÈLE V-P26L

RÉF **Y1002169**

- Vendus par 3
- Coudé vers la gauche
- * Support V10 non inclus

MODÈLE Inserts Perio-Control



MODÈLE

Inserts Perio-Control

RÉF **Y1002606**

- Support V10 : 1 pc.
- V-P11R, V-P11L, V-P12, V-P26R, V-P26L : 1 référence de chaque
- 1 clé dynamométrique pour insert E

PARODONTIE (Irrigation et nettoyage)

Pour un nettoyage efficace après un débridement ou un détartrage. *Aucun effet de détartrage.

MODÈLE **P40**

MODÈLE **P41**

• Utilisation sans danger quelle que soit la condition de la poche grâce à la ligne indicatrice de 3 mm située à 6 mm

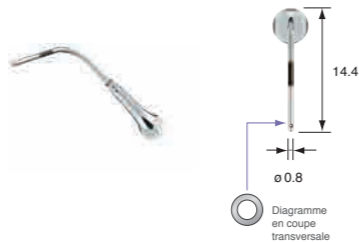
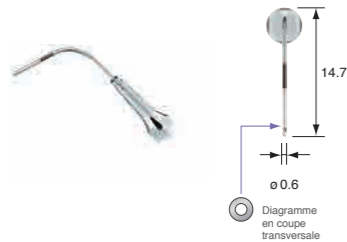
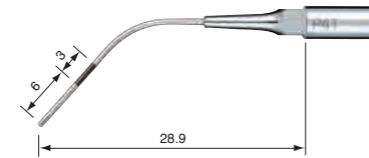
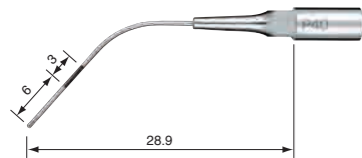

NSK Satelec® MODÈLE **P40**

RÉF **Z217550**

NSK Satelec® MODÈLE **P41**

RÉF **Z217555**

• Diamètre de l'insert \varnothing 0,6 mm

• Diamètre de l'insert \varnothing 0,8 mm

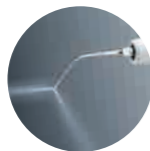

Double point d'irrigation

- Double irrigation située sur les zones latérales de la pointe.
- Nettoyage efficace quel que soit l'angle d'insertion.
- Forme arrondie de la pointe.

* Le diagramme en coupe transversale est l'image d'un point situé à 1 mm de l'extrémité. Le diagramme illustré de l'insert est un grossissement par quatre de la taille réelle.

PARODONTIE

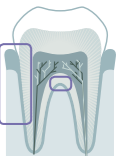

MODÈLE **Parodontie kit A**

MODÈLE **Parodontie kit B**



NSK Satelec®

MODÈLE **Parodontie kit A**

RÉF **Y900144**

- P1D, P2D, P3D, P10 : 1 référence de chaque
- 1 support insert

NSK Satelec®

MODÈLE **Parodontie kit B**

RÉF **Y900145**

- P20, P25R, P25L : 1 référence de chaque
- 1 support insert

Se rapporter au guide de puissance aux pages 55-56.

Satelec® est une marque déposée de Acteon SA, France. 22

ENDODONTIE



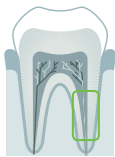

MODÈLE E4

• Pour le nettoyage radiculaire et l'élimination des corps étrangers

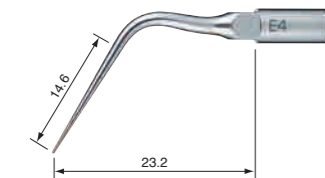

NSK Satelec® MODÈLE E4 RÉF. Z217428

MODÈLE E7

• Élimination de l'amalgame et des corps étrangers

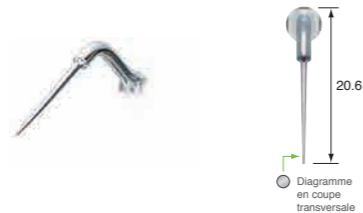
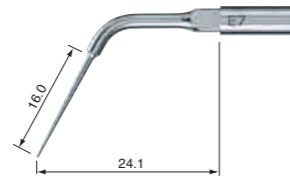

NSK Satelec® MODÈLE E7 RÉF. Z217307

• Sans irrigation

MODÈLE E8

• Élimination de l'amalgame et des corps étrangers

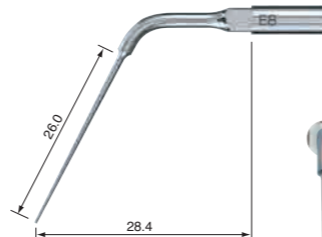

NSK Satelec® MODÈLE E8 RÉF. Z217308

• Sans irrigation

MODÈLE E4D

• Alésage du canal radiculaire

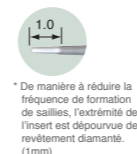

NSK Satelec® MODÈLE E4D RÉF. Z217528

• Diamanté

MODÈLE E7D

• Alésage du canal radiculaire



NSK Satelec® MODÈLE E7D RÉF. Z217317

• Diamanté

MODÈLE E8D

• Alésage du canal radiculaire



NSK Satelec® MODÈLE E8D RÉF. Z217318

• Diamanté

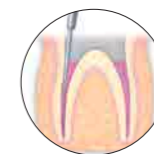

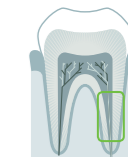

MODÈLE E5

- Condensation latérale

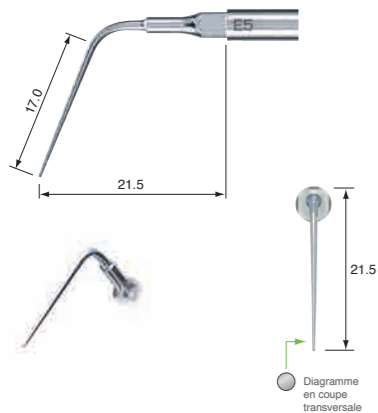

NSK Satelec® MODÈLE E5 RÉF. Z217305

- Sans irrigation



MODÈLE E6

- Condensation latérale



NSK Satelec® MODÈLE E6 RÉF. Z217306

- Sans irrigation



MODÈLE E15D

- Pour localiser les canaux radiculaires



NSK Satelec® MODÈLE E15D RÉF. Z217319

- Diamanté



Se rapporter au guide de puissance aux pages 55-56.

ENDODONTIE

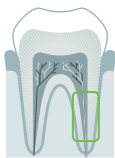

MODÈLE **E11**

- Support pour limes en U angle 120°

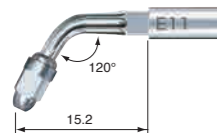

- Pour limes en U (diamètre de la tige : 0,8 mm)
- Pour le nettoyage des canaux radiculaires
- Pour dents antérieures
- Clé de remplacement pour insert E incluse
- * Lime en option

NSK Satelec® MODÈLE **E11** RÉF. **Z217031**

MODÈLE **E12**

- Support pour limes en U angle 95°

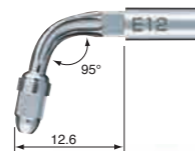

- Pour limes en U (diamètre de la tige : 0,8 mm)
- Pour le nettoyage des canaux radiculaires
- Pour dents postérieures
- Clé de remplacement pour insert E incluse
- * Lime en option

NSK Satelec® MODÈLE **E12** RÉF. **Z217032**

Reportez-vous toujours à ce tableau pour vous assurer de la bonne longueur de votre lime :

	#15	#20	#25	#30	#35	
E11	Varios2	22 mm	24.5 mm	22 mm	22 mm	22 mm
	Varios	22-23 mm	22-23 mm	23-25 mm	23-25 mm	24-26 mm
E12	Varios2	22 mm	24.5 mm	24.5 mm	24.5 mm	22 mm
	Varios	21-25 mm	21-25 mm	21-25 mm	21-25 mm	21-25 mm

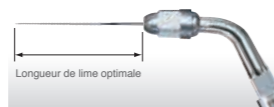

MODÈLE **Limes en U**

Longueur : 33 mm Diamètre de la tige : 0,8 mm

MODÈLE **Limes en U 33 mm / #15** RÉF. **Y900062**
* ISO15 • Vendues par 6

MODÈLE **Limes en U 33 mm / #20** RÉF. **Y900063**
* ISO20 • Vendues par 6

MODÈLE **Limes en U 33 mm / #25** RÉF. **Y900064**
* ISO25 • Vendues par 6

MODÈLE **Limes en U 33 mm / #30** RÉF. **Y900065**
* ISO30 • Vendues par 6

MODÈLE **Limes en U 33 mm / #35** RÉF. **Y900066**
* ISO35 • Vendues par 6

MODÈLE **Endodontie kit E11** Pour irrigation du canal radulaire antérieur

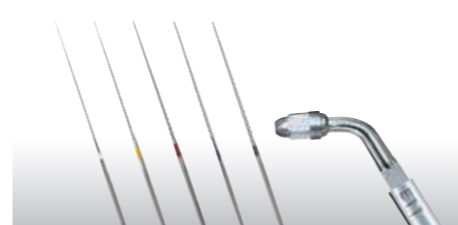

NSK Satelec® MODÈLE **Endodontie kit E11** RÉF. **Y900146**

- 1 support 120° à E11 pour dents antérieures
- 1 clé dynamométrique pour insert E
- Limes en U 33 mm #15, #20, #25, #30, #35 : vendues par 6, 1 référence de chaque

Se rapporter au guide de puissance aux pages 55-56.

MODÈLE **Endodontie kit E12** Pour irrigation du canal radulaire postérieur

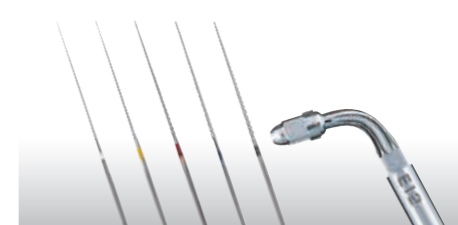

NSK Satelec® MODÈLE **Endodontie kit E12** RÉF. **Y900147**

- 1 support 95° à E12 pour dents postérieures
- 1 clé dynamométrique pour insert E
- Limes en U 33 mm #15, #20, #25, #30, #35 : vendues par 6, 1 référence de chaque

Satelec® est une marque déposée de Acteon SA, France. 30

ENDODONTIE PAR VOIE RÉTROGRADE

L'insert diamanté microscopique permet une élimination efficace de la dentine au niveau de la pointe.

2 types d'inserts angulés (90°, 70°) sont disponibles pour les dents antérieures et 2 autres types d'inserts courbés (droite et gauche) sont disponibles pour les molaires.



MODÈLE **E30RD**

MODÈLE **E30LD**

• L'insert diamanté permet une préparation efficace de la cavité

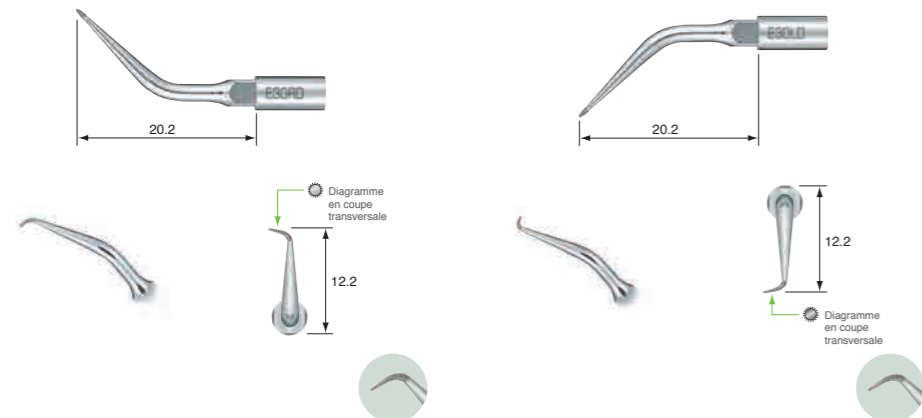

NSK | Satelec® | MODÈLE **E30RD**

RÉF **Z217212**

NSK | Satelec® | MODÈLE **E30LD**

RÉF **Z217213**

• Diamanté
• Pour les dents postérieures (coudé à droite)

• Diamanté
• Pour les dents postérieures (coudé à gauche)



MODÈLE **E31D**

MODÈLE **E32D**

• L'insert diamanté permet une préparation efficace de la cavité

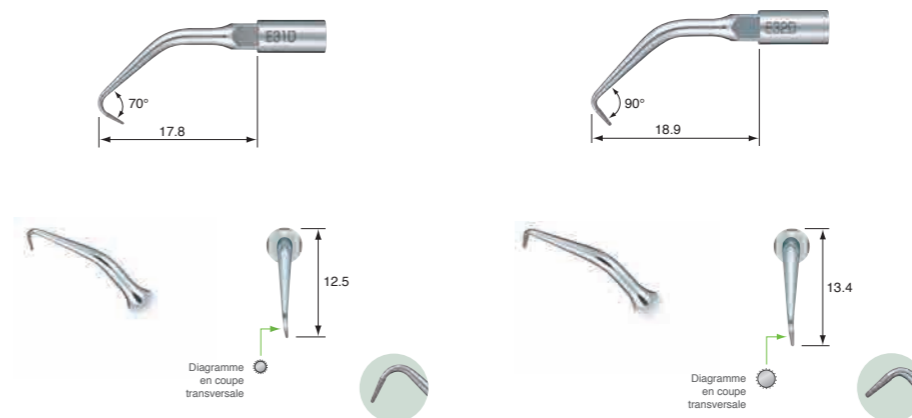

NSK | Satelec® | MODÈLE **E31D**

RÉF **Z217210**

• Diamanté
• Pour les dents antérieures et postérieures (70°)

NSK | Satelec® | MODÈLE **E32D**

RÉF **Z217211**

• Diamanté
• Pour les dents antérieures (90°)

MODÈLE **Kit Retro**



NSK | Satelec® | MODÈLE **Kit Retro**

RÉF **Y900149**

• E30RD, E30LD, E31D, E32D : 1 référence de chaque
• 1 support insert

EXTRACTION

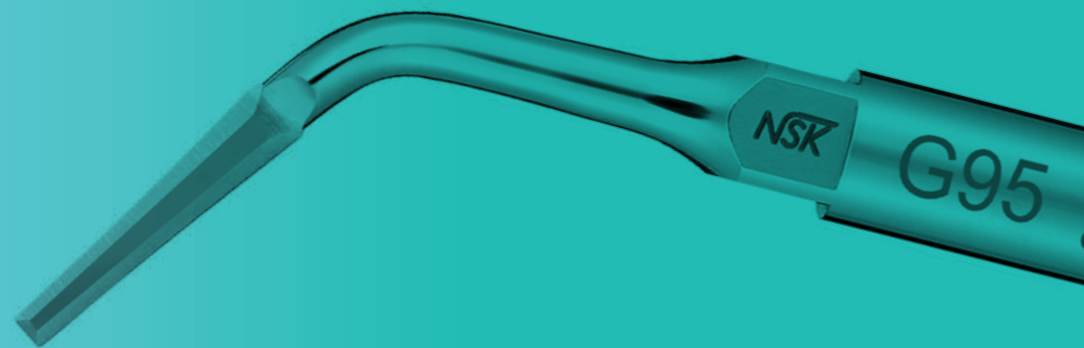

EXTRACTION

Insert d'extraction membrane parodontale.

MODÈLE **G95**

• L'extraction des dents est possible sans découpe excessive d'os autour des racines restantes. Ceci permet de conserver la forme originelle de l'os.

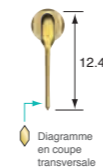
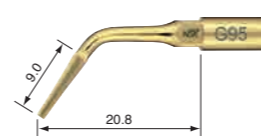

NSK MODÈLE **G95**

RÉF **Z217705**

• Revêtement TiN • Épaisseur 0.7mm • Double bord, affûté sur trois directions

Extraction de racine

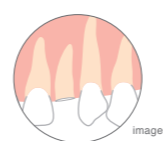

imagen

Dent de sagesse incluse

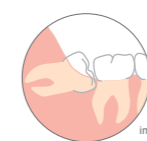

imagen

Veillez à ne pas exercer une pression trop importante.

Se rapporter au guide de puissance aux pages 55-56.

* Le diagramme en coupe transversale est l'image d'un point situé à 1mm de l'extrémité. Le diagramme illustré de l'insert est un grossissement par quatre de la taille réelle.

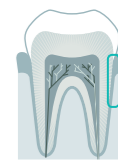

Precaución



Ne pas bouger l'insert uniquement dans les directions mesiodistale et buccolinguale mais aussi de haut en bas. En même temps, veillez au flux d'irrigation.

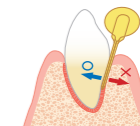

Afin de ne pas endommager l'os alvéolaire, faire circuler l'extrémité de l'insert sur le pourtour de la dent.

- l'irrigation améliore les performances
- l'insert peut être utilisé sur les moteurs ultrasoniques NSK

RESTAURATION



RESTAURATION

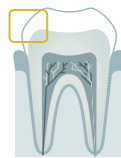

MODÈLE **G61D**

MODÈLE **G62D**

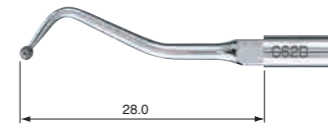
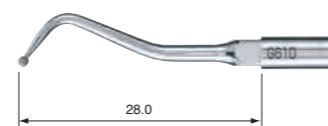

NSK Satelec® MODÈLE **G61D**

RÉF **Z217601**

NSK Satelec® MODÈLE **G62D**

RÉF **Z217602**

• Diamanté

• Diamanté



RESTAURATRICE

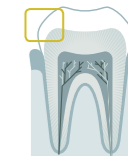

MODÈLE **G65D**

- Pour les caries interproximales sur molaires
- Le sommet hémisphérique de l'insert ne permet pas de couper une dent saine



NSK Satelec® MODÈLE **G65D**

RÉF **Z217605**

• Diamanté

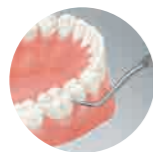

MODÈLE **G66D**

- Pour les caries interproximales sur dents antérieures
- Seulement la dentine cariée peut être éliminée, comme pour les molaires

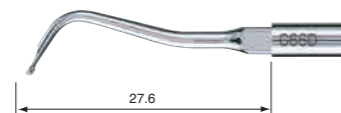

NSK Satelec® MODÈLE **G66D**

RÉF **Z217606**

• Diamanté

MODÈLE **G67D**

- Pour les caries interproximales sur molaires
- Le sommet hémisphérique de l'insert, ne permet pas de couper une dent saine

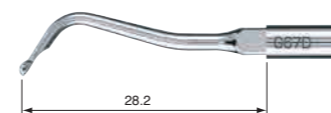

NSK Satelec® MODÈLE **G67D**

RÉF **Z217607**

• Diamanté

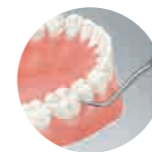

MODÈLE **G68D**

- Pour les caries interproximales sur dents antérieures
- Seulement la dentine cariée peut être éliminée, comme pour les molaires

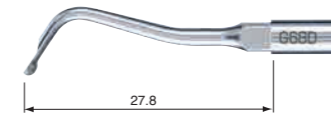

NSK Satelec® MODÈLE **G68D**

RÉF **Z217608**

• Diamanté



PROTHÈSE



MODÈLE G21

- Pour cimenter une prothèse telle qu'un inlay pour dents antérieures

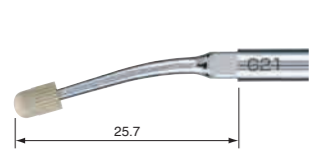

NSK Satelec® MODÈLE G21

RÉF Z217010

- Sans irrigation
- Pour les dents antérieures
- 3 capuchons fournis



MODÈLE G22

- Pour cimenter une prothèse telle qu'un onlay ou une couronne pour dents postérieures

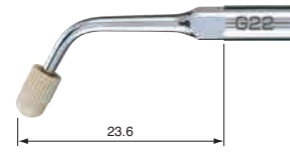

NSK Satelec® MODÈLE G22

RÉF Z217020

- Sans irrigation
- Pour les dents postérieures
- 3 capuchons fournis

MODÈLE Capuchon



MODÈLE Capuchon

RÉF Y140751

- Pour G21 / G22
- Vendus par lot de 10
- Autoclavable



MODÈLE G25

- Post descellement (épaisseur de ϕ 1,65 mm)

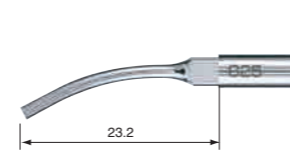

NSK Satelec® MODÈLE G25

RÉF Z217205



MODÈLE G26

- Post descellement (épaisseur de ϕ 1,3 mm)

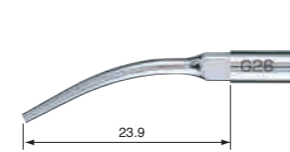

NSK Satelec® MODÈLE G26

RÉF Z217206

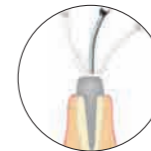

MODÈLE G28

- Condensation d'amalgame

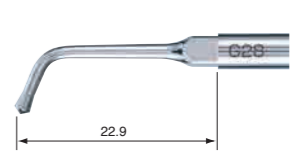

NSK Satelec® MODÈLE G28

RÉF Z217208

- Sans irrigation



SYSTÈME V-TIP

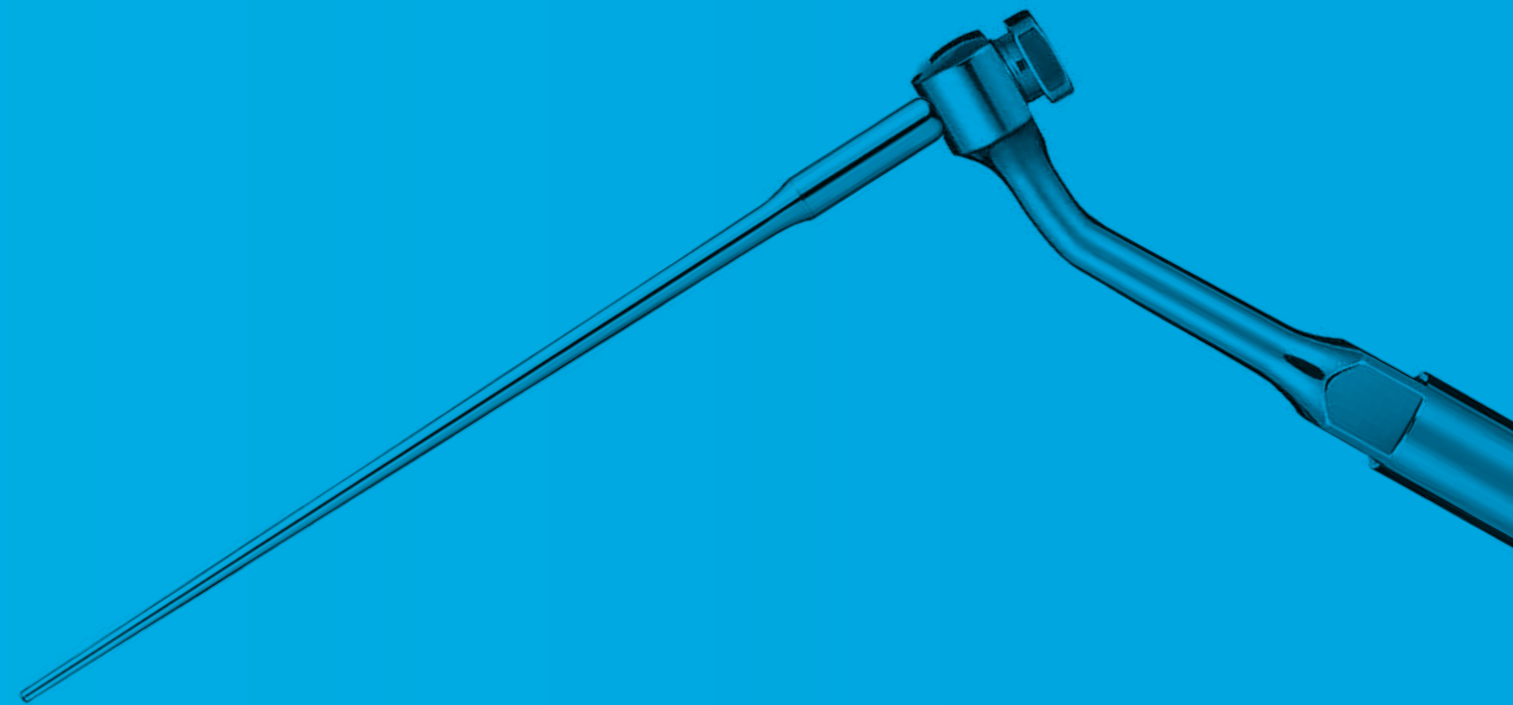

SYSTÈME V-TIP

Le système de support Varios V-Tip de NSK est innovant, multifonctionnel et économique. Il s'agit d'un composant séparé des inserts de traitement et peut être remplacé facilement, à moindre coût. Le système de support V-Tip de NSK offre la flexibilité et la possibilité d'extension nécessaires pour répondre aux exigences d'applications cliniques variées.



3 Caractéristiques

Sécurité

- Endommagement minimal des tissus mous
- Risque de saignement atténué

Économique

- Un porte-insert - Inserts remplaçables
- Les inserts sont peu coûteux

Facile d' utilisation

- La petite tête de l'insert garantit une excellente visibilité
- La petite tête permet un meilleur accès aux faces distales des molaires et de la zone buccale
- Un insert répond à l'étendue des exigences de nombreuses applications cliniques



Gamme d'inserts V-TIP

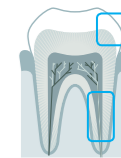

Restauratrice Pages 49

- Pour l'élimination de caries



Endodontie Pages 47~48

- Nettoyage du canal radiculaire

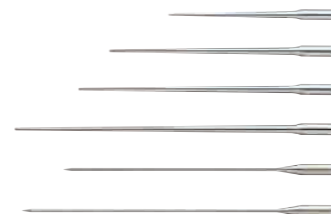

- Élargissement du canal radiculaire

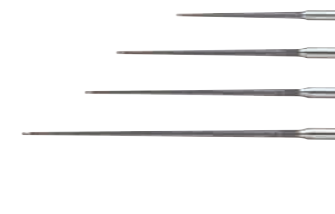

MODÈLE V30



RÉF Z217030

- Clé de remplacement d'insert E incluse
- Insert en option

V30

- Angulé 120°



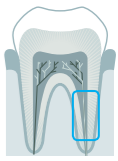

Pour le nettoyage des canaux radiculaires

MODÈLE V-S50



RÉF **Y900169**

• Pour le nettoyage des canaux radiculaires 17 mm • Vendus par 3

MODÈLE V-S51



RÉF **Y900170**

• Pour le nettoyage des canaux radiculaires 23 mm • Vendus par 3

MODÈLE V-S52

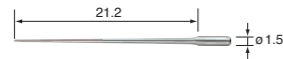

RÉF **Y900171**

• Pour le nettoyage des canaux radiculaires 26 mm • Vendus par 3

MODÈLE V-S53

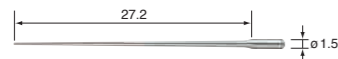

RÉF **Y900172**

• Pour le nettoyage des canaux radiculaires 32 mm • Vendus par 3

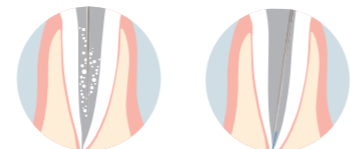

Nettoyage du canal radiculaire

Élimination de limes brisées

Pour l'élargissement des canaux radiculaires

MODÈLE V-S50D

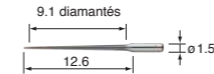

RÉF **Y900173**

• Diamanté • Pour l'élargissement de canaux radiculaires 17 mm • Vendus par 3

MODÈLE V-S51D

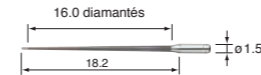

RÉF **Y900174**

• Diamanté • Pour l'élargissement de canaux radiculaires 23 mm • Vendus par 3

MODÈLE V-S52D

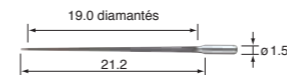

RÉF **Y900175**

• Diamanté • Pour l'élargissement de canaux radiculaires 26 mm • Vendus par 3

MODÈLE V-S53D

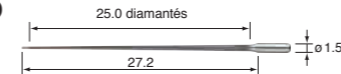

RÉF **Y900176**

• Diamanté • Pour l'élargissement de canaux radiculaires 32 mm • Vendus par 3



* De manière à réduire la fréquence de formation de saillies, l'extrémité de l'insert est dépourvue de revêtement diamanté (1mm)

SYSTÈME V-TIP (Restauratrice)

Le système Varios V-Tip de NSK a été développé dans le but d'effectuer des interventions dentaires « mini-invasives ». Le Varios V-Tip offre une coupe ultrasonique précise et efficace comme alternative à la coupe rotative.

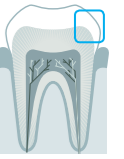

Pour l' élimination des caries

MODÈLE **V-S1**

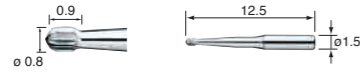

RÉF **Y900161**

• Insert en acier inoxydable • Vendus par 3

MODÈLE **V-S3**

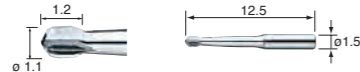

RÉF **Y900162**

• Insert en acier inoxydable • Vendus par 3

MODÈLE **V-S33**

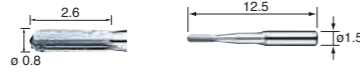

RÉF **Y900163**

• Insert en acier inoxydable • Vendus par 3

GUIDE DE PUISSANCE

Insert no	NSK		Satelec® P-Max XS P5 XS	EMS® Piezon Master 600 (miniMaster)
	Varios2 970/370	Varios 750/560/350		
DÉTARTRAGE				
G1	G 7	G 3	15	P 6
G2	G 7	G Max	15	P 6
G3	G 7	G 3	15	P 3
G4	G 5	G 3	15	P 3
G5	G 6	G 3	15	-
G6	G 8	G 1	15	P 6
G8	G 7	G 3	15	-
G9	G 5	G 1	15	-
G11	G 6	G 3	15	-
G12	G 7	G 3	15	-
G13	G 6	G 3	15	-
PARODONTIE / ENTRETIEN				
P1	P 6	P 2	5	-
P1D	P 10	P 2	5	-
P2D	P 8	P 4	5	-
P3D	P 8	P 4	5	-
P10	P 10	P Max	5	-

Insert no	NSK		Satelec® P-Max XS P5 XS	EMS® Piezon Master 600 (miniMaster)
	Varios2 970/370	Varios 750/560/350		
P11R	P 10	P Max	5	-
P11L	P 10	P Max	5	-
P20	P 8	P 4	5	P 6
P21R	P 8	P 4	5	P 6
P21L	P 8	P 4	5	P 6
P25R	P 10	P 4	5	P 6
P25L	P 10	P 4	5	P 6
P26R	P 6	P 3	5	-
P26L	P 6	P 3	5	-
P40	P 3	P 1	5	-
P41	P 3	P 1	5	-
V-P10	P 6	P 3	5	-
V-P11R	P 6	P 3	5	-
V-P11L	P 6	P 3	5	-
V-P12	P 6	P 3	5	-
V-P26R	P 6	P 3	5	-
V-P26L	P 6	P 3	5	-

Insert no	NSK		Satelec® P-Max XS P5 XS	EMS® Piezon Master 600 (miniMaster)
	Varios2 970/370	Varios 750/560/350		
ENDODONTIE				
E4	E 6	E 3	5	-
E4D	E 7	E 3	5	-
E5	E 10	E 3	5	-
E6	E 10	E 4	5	-
E7	E 6	E Max	5	-
E7D	E 6	E Max	5	-
E8	E 2	E 4	5	-
E8D	E 2	E 4	5	-
E15D	E 6	E 3	5	-
E11	E 4	E 3	5	-
E12	E 3	E 3	5	-
E30RD	E 6	E 3	5	-
E30LD	E 6	E 3	5	-
E31D	E 6	E 3	5	-
E32D	E 6	E 3	5	-
EXTRACTION				
G95	G 10	-	-	-

Insert no	NSK		Satelec® P-Max XS P5 XS	EMS® Piezon Master 600 (miniMaster)
	Varios2 970/370	Varios 750/560/350		
RESTAURATION				
G61D	G 2	G 2	15	-
G62D	G 2	G 3	15	-
G65D	G 2	G 2	15	-
G66D	G 2	G 2	15	-
G67D	G 2	G 3	15	-
G68D	G 2	G 3	15	-
PROTHÈSE				
G21	G 4	G 2	20	-
G22	G 4	G 2	20	-
G26	G 10	G Max	20	-
G28	G 10	G 2	20	-
INSERT EN V (Endodontie)				
V-S50	E 5	E 3	10	-
V-S50D	E 5	E 3	10	-
V-S51	E 3	E 1	10	-
V-S51D	E 3	E 1	10	-
V-S52	E 5	E 2	10	-

TIP NO.	NSK		Satelec® P-Max XS P5 XS	EMS® Piezon Master 600 (miniMaster)
	Varios2 970/370	Varios 750/560/350		
V-S52D	E 5	E 2	15	-
V-S53	E 5	E 2	15	-
V-S53D	E 5	E 2	15	-
INSERT EN V (Restauration)				
V-G70	G 6	G 3	15	-
V-G71	G 6	G 3	15	-
V-G72	G 6	G 3	15	-
V-G75	G 6	G 1	15	-
V-G76	G 6	G 3	15	-
V-G77	G 6	G 3	15	-
V-G78	G 6	G 3	15	-
V-G79	G 6	G 3	15	-
V-S1	G 6	E 3	15	-
V-S3	G 4	E 3	15	-
V-S33	G 6	E 3	15	-

Les figures du guide de puissance indiquent la gamme de puissance appropriée et la puissance maximale pour chaque insert.

Gamme de puissance applicable pour les inserts Varios de NSK lorsqu'ils sont utilisés avec un détartreur ultrasonique Varios et Varios2 de NSK.

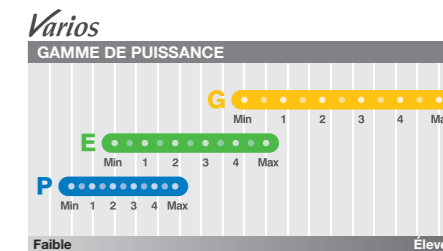
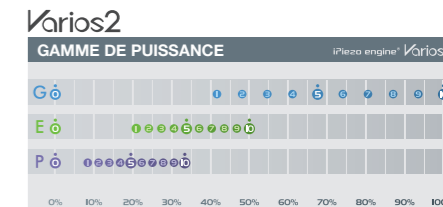

<Attention>

- Consultez toujours le manuel opératoire et les fiches jointes avant utilisation.
- Utilisez toujours avec le mode et la gamme de puissance adaptés pour chaque insert individuel.
- Utilisez toujours avec une irrigation suffisante afin d'éviter une génération de chaleur excessive au cours d'un traitement.
- Démarré toujours avec une puissance plus faible et réglez ensuite à un niveau plus élevé si nécessaire.
- Veillez toujours à ce que les inserts soient fermement serrés avec la clé appropriée et que la puissance est réglée et ne dépasse pas le niveau approprié avant utilisation.

* Une manœuvre inappropriée peut engendrer une cassure de l'insert s'il n'est pas utilisé dans la gamme de puissance recommandée. Consultez le manuel opératoire avant utilisation.

Carte d'évaluation d'usure des inserts (Varios Tip Card)

Les inserts d'un détartreur ultrasonique s'usent en raison de leur utilisation répétée.
Les inserts usés oscillent différemment des inserts neufs et ne fonctionnent pas aussi efficacement.
Afin de vérifier l'état de l'insert, utilisez la Varios Tip Card.

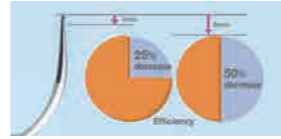

Comment utiliser la carte d'évaluation d'usure des inserts

1. Placez le cou de l'insert dans l'encoche.
 2. Vérifiez l'usure de l'insert par rapport aux lignes verte, jaune et rouge.
- *Voir ci-dessous la signification des couleurs.

Chez NSK, nous recommandons de remplacer un insert lorsque celui-ci atteint la ligne jaune (usure d'1mm) afin de garantir une utilisation sûre et efficace.

<p>Vert : Aucune usure – Insert correct Le remplacement de l'insert n'est pas nécessaire</p> <p>Jaune : Usure d'1 mm - Insert usé Le remplacement de l'insert est recommandé</p> <p>Rouge : Usure de 2 mm - Insert fortement usé Le remplacement de l'insert est nécessaire</p>	
--	--

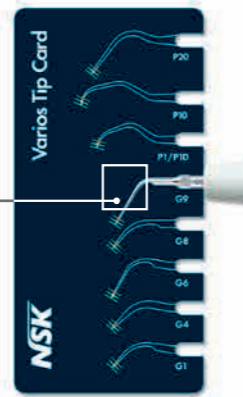

* La carte d'usure des inserts "Tip Card" peut être utilisée pour vérifier les inserts suivants : G1, G4, G6, G8, G9, P1/P1D, P10 et P20

Clé de remplacement d'insert avec limiteur de couple

Pour les inserts G1- G68D, P1- P41, E4, E4D, E15D, E30RD, E30LD, E31D, E32D et les embouts V-tip remplaçables.



*Serrer l'insert jusqu'au "clic"

Clé de remplacement d'insert E

Pour V10 (support V-tip), les inserts E5, E6, E7, E7D, E8, E8D, E11, E12 et les embouts V30 (support V-tip).



Vidéos inserts Varios

De nombreux cas cliniques sont disponibles en vidéos.
N'hésitez pas à les consulter !

Détartreur ultrasonique Varios series



Description des séries [Varios 970]
Maintenance

Insert Varios



Description des inserts

► ► Sites internet NSK

INTERNATIONAL

<http://www.nsk-dental.com>

FRANCE

<http://www.nsk.fr>

NAKANISHI INC. www.nsk-inc.com
700 Shimohinata, Kanuma, Tochigi 322-8666, Japan

NSK France SAS www.nsk.fr
32 rue de Lisbonne, 75008 Paris, France

Les caractéristiques sont sujettes à changement sans préavis.