

IMAGERIE 3D



La passion de l'innovation

Présentation de notre Président

Planmeca Viso™	4
Gamme de produits Planmeca Viso™	6
Gamme Planmeca ProMax® 3D	8
Une combinaison unique d'imagerie 3D : une première dans l'industrie	10
Solutions intelligentes pour une qualité d'image optimale	12
Système innovant d'imagerie 3D à faible dose	14
Simplicité d'utilisation	16
Mouvement de la mâchoire en temps réel, en 3D	18
Imagerie 2D et 3D avec un seul capteur	20
Céphalométrie de qualité pour l'orthodontie	22
Les professionnels présentent fièrement les unités CBCT de Planmeca	24
Planmeca Viso™	26
Planmeca ProMax® 3D s	28
Planmeca ProMax® 3D Classic	30
Planmeca ProMax® 3D Plus	32
Planmeca ProMax® 3D Mid	34
Planmeca Romexis®, le logiciel qui répond à tous vos besoins	36
Le logiciel 3D le plus perfectionné	38
Votre flux de travail d'implantologie de A à Z	40
Partagez des images et votre expertise en ligne	42
Accédez à des données uniques concernant votre appareil de radiographie	43
Distinguez-vous en couleur	44
Caractéristiques techniques	44

« Bienvenue dans l'univers des outils d'imagerie numérique nouvelle génération. J'ai l'honneur de vous présenter nos appareils de radiographie 3D et notre logiciel d'imagerie **Planmeca Romexis®**, véritables références mondiales qui proposent une combinaison novatrice d'images 3D offrant plus de précision afin de mieux interpréter les besoins de vos patients.

Je suis extrêmement fier de l'évolution de nos produits. Depuis un demi-siècle déjà, nous collaborons étroitement avec des dentistes pour établir de nouvelles normes dans notre domaine. Nous nous démarquons en développant et en fabriquant tous nos produits principaux en Finlande, ce qui garantit leur qualité exceptionnelle et une attention portée au moindre détail à chaque étape du processus.

Cela nous amène à notre gamme de produits de radiographie qui, grâce à un seul appareil, couvre tous vos besoins en imagerie 2D et 3D. Chaque produit est un véritable appareil tout-en-un doté de commandes conviviales et offrant un confort incroyable au patient. Dans les coulisses, nous avons une équipe interne de Recherche et Développement composée de professionnels dévoués qui sont tous déterminés à créer les meilleurs produits pour vous et vos patients. C'est pourquoi je suis très heureux de vous inviter à découvrir notre gamme complète de solutions 3D. »

Heikki Kyöstiä
Président et fondateur
Planmeca Group



Planmeca Viso™

La nouvelle génération est déjà là

Planmeca Viso™ est la combinaison idéale d'une excellente qualité d'image et d'une ergonomie haut de gamme. Il possède toutes les qualités d'un appareil CBCT de pointe, et bien plus encore. C'est un dispositif révolutionnaire dans le domaine de l'imagerie à faisceau conique. Il répond aux exigences de l'imagerie maxillofaciale dans n'importe quel environnement clinique, du cabinet privé aux hôpitaux de grande taille.



Taille de volume
maximale
Ø 30 x 30 cm

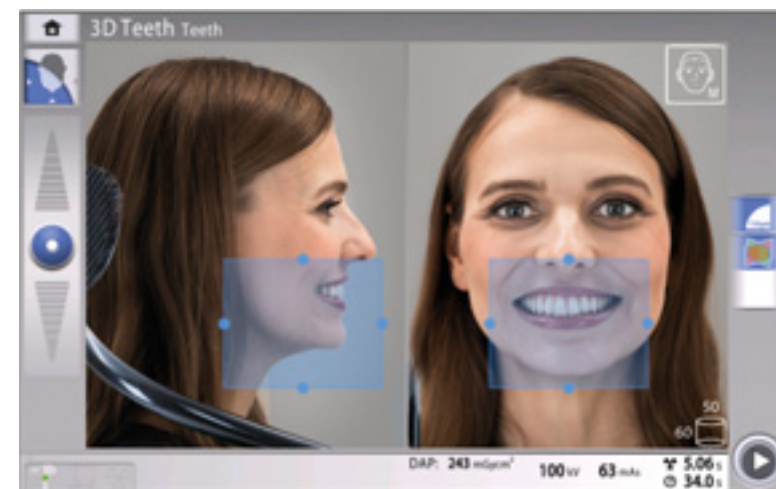

Positionnement numérique en temps réel du FOV

Le positionnement du patient s'effectue directement à partir du panneau de commande de l'appareil CBCT, à l'aide des caméras intégrées et d'un affichage du patient en direct. Les utilisateurs peuvent facilement régler la taille et l'emplacement du FOV du bout des doigts.

Réglage libre du volume

Planmeca Viso™ offre un large choix de volumes pour répondre à l'ensemble des besoins cliniques : de la dent unique au crâne entier. La taille du volume peut être réglée librement. Le capteur 3D remarquable des unités est aussi totalement compatible avec l'imagerie 2D.

Clichés Planmeca ProFace® avec 4 caméras intégrées

Planmeca Viso ouvre une nouvelle voie pour les clichés du visage **Planmeca ProFace®**. Le capteur de l'appareil est doté de 4 caméras intégrées et de rampes LED qui permettent de prendre des clichés 3D extrêmement détaillés. Ceux-ci peuvent être combinés à des scans de modèles des patients afin d'enrichir les plans de traitement 3D.

Connectivité Planmeca PlanID™

Avec l'intégration de la connectivité RFID, Planmeca Viso ouvre de nouvelles perspectives pour l'identification du patient et de l'utilisateur.

Support du patient intelligent

Le support occipital de l'appareil apporte de la stabilité sans compromettre le confort du patient.



La taille et l'emplacement du FOV peuvent toujours être affinés sur la vue de repérage.



Gamme de produits Planmeca Viso™

Notre gamme d'units d'imagerie **Planmeca Viso™** comprend désormais deux modèles. Tous deux offrent une qualité d'image exceptionnelle, de nombreuses fonctions dernier cri et une convivialité de premier plan. Ces units proposent l'imagerie en trois dimensions, ainsi que l'imagerie panoramique, le bitewing extraoral et l'imagerie céphalométrique. La nouvelle génération des dispositifs d'imagerie CBCT arrive en force !

Planmeca Viso™ G5

Des scans simples de 20 x 10 cm couvrant la totalité de la zone de la mâchoire peuvent désormais être pris sans nécessiter de procédure d'assemblage. La taille du volume peut aussi être réglée librement de 3 x 3 à 20 x 17 cm.

Planmeca Viso™ G7

Des scans simples de 19 x 30 cm couvrant la totalité de la zone maxillofaciale peuvent désormais être pris sans nécessiter de procédure d'assemblage. La taille du volume peut aussi être réglée librement de 3 x 3 à 30 x 30 cm.



Planmeca Viso™ G5



Planmeca Viso™ G7

	G5	G7
Volume maximum à un seul scan	Ø 200 x 100 mm	Ø 300 x 190 mm
Volume maximum à plusieurs scans verticaux	Ø 200 x 170 mm	Ø 300 x 300 mm
Correction des artefacts de mouvement Planmeca CALM™	✓	✓
Imagerie Planmeca Ultra Low Dose™	✓	✓
Tension du tube 120 kV	✓	✓
Mode endodontique	✓	✓
Programmes dentaires 3D	✓	✓
Programmes ORL 3D	✓	✓
Cliché 3D du visage	✓	✓
Scan de modèles 3D	✓	✓
4D Jaw Motion	✓	✓
Imagerie panoramique 2D	✓	✓
Imagerie céphalométrique, « one-shot »	✓	✓

Gamme Planmeca ProMax® 3D

De véritables appareils tout-en-un pour tous vos besoins d'imagerie

Planmeca ProMax® 3D est une gamme de produits composée d'appareils tout-en-un exceptionnels. Avec trois types d'imagerie en trois dimensions, ainsi que l'imagerie panoramique, le bitewing extraoral et l'imagerie céphalométrique, ces appareils intelligents peuvent répondre à tous vos besoins d'imagerie maxillo-faciale.



Planmeca ProMax® 3D s



Planmeca ProMax® 3D Classic



Planmeca ProMax® 3D Plus



Planmeca ProMax® 3D Mid

	3D s	3D Classic	3D Plus	3D Mid
Correction des artefacts de mouvement Planmeca CALM™	✓	✓	✓	✓
Imagerie Planmeca Ultra Low Dose™	✓	✓	✓	✓
Option de tension du tube 120 kV			✓	✓
Mode endodontique	✓	✓	✓	✓
Programmes dentaires 3D	✓	✓	✓	✓
Programmes ORL 3D			✓	✓
Cliché 3D du visage	✓	✓	✓	✓
Scan de modèles 3D	✓	✓	✓	✓
Homologation Suresmile		✓		✓
4D Jaw Motion				✓
Imagerie panoramique 2D	✓	✓	✓	✓
Imagerie céphalométrique, scannage	✓	✓	✓	✓
Imagerie céphalométrique, « one-shot »	✓	✓	✓	✓

	3D s	3D Classic	3D Plus	3D Mid
Volume maximum à un seul scan	Ø 50 x 80 mm ou Ø 80 x 50 mm	Ø 80 x 80 mm	Ø 200 x 100 mm	Ø 200 x 100 mm
Volume plus important à un seul scan		Ø 110 x 80 mm		
Volume maximum à plusieurs scans horizontaux	150 x 100 x 50 mm	150 x 100 x 80 mm		
Volume maximum à plusieurs scans verticaux				Ø 200 x 170 mm

Une combinaison unique d'imagerie 3D : une première dans l'industrie

Nous sommes la première entreprise à associer trois types de données 3D différents en un seul appareil de radiographie. Notre gamme 3D réunit une image CBCT (tomographie volumétrique à faisceau conique), un cliché 3D du visage et un scan de modèle 3D en une image 3D unique à l'aide du même logiciel évolué. Cette combinaison 3D crée un patient virtuel en 3D qui vous assiste pour tous vos besoins cliniques.



Image radiographique 3D

La tomographie volumétrique à faisceau conique (CBCT) est une technologie d'imagerie radiographique où un grand nombre d'images 2D d'un patient sont prises sous différents angles. Une image 3D volumétrique est ensuite calculée à partir de ces projections 2D. Les images résultantes peuvent être visualisées à l'aide de notre logiciel d'imagerie évolué sous n'importe quel angle, y compris les plans axiaux, coronaux, sagittaux et transversaux.

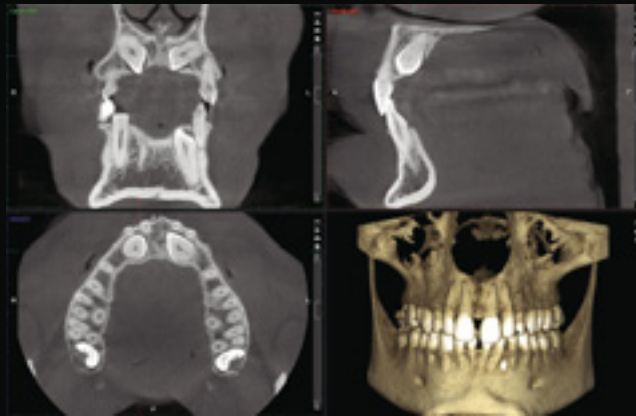

Cliché 3D du visage

Planmeca ProFace® est un système exclusif de cliché 3D du visage disponible pour tous nos appareils de radiographie 3D. Ce système intégré novateur produit un cliché 3D réaliste du visage, ainsi qu'une image CBCT en une seule session d'imagerie. Vous pouvez également prendre un cliché 3D du visage séparément sans exposer votre patient à des rayonnements.



Scan de modèle 3D

Vous pouvez utiliser tous nos appareils de radiographie 3D pour effectuer le scannage d'empreintes et de moulages en plâtre, une fonctionnalité exceptionnelle et novatrice pour nos unités CBCT. Avec notre logiciel évolué Planmeca Romexis®, les modèles numérisés sont immédiatement disponibles et conservés pour une utilisation ultérieure.



Accédez à
plus de détails
qu'auparavant



Solutions intelligentes pour une qualité d'image optimale

Nos solutions et algorithmes haute technologie intelligents garantissent une géométrie d'imagerie idéale, une convivialité optimale et des images très nettes dépourvues de bruit et d'artefacts.

Technologie SCARA

Le bras SCARA (*Selectively Compliant Articulated Robot Arm*) précis, fluide et contrôlé par ordinateur peut effectuer n'importe quel type de mouvements requis. Cela permet un positionnement sûr et précis du volume et un réglage du diamètre du volume, tout en réduisant la quantité de rayonnements auxquelles vos patients sont exposés.



Certified by OraMetrix
suresmile®
to be sure.

Tension du tube de 120 kV

Une tension de tube de 120 kV optimise la qualité d'image pour les cibles complexes en réduisant les artefacts et en offrant un contraste plus élevé.

Modes d'imagerie optimisés pour divers besoins

- Le **mode d'imagerie à faible dose** permet de capturer une image avec une dose minimale de rayonnements. Idéal pour les examens orthodontiques, pédiatriques et des sinus. Taille de voxel 400 ou 600 µm
- Le **mode normal** est le meilleur choix pour la majorité des besoins courants en matière d'imagerie. Taille de voxel 200 µm
- Le **mode haute définition** est conçu pour les images de petits objets comme les osselets de l'oreille. Taille de voxel 150 µm
- Le **protocole pour appareils orthodontiques** permet d'optimiser les paramètres d'exposition pour l'imagerie de patients portant des bagues. Taille de voxel 150 µm
- Le **mode haute résolution** offre plus de détails, lorsque c'est nécessaire. Taille de voxel 100 µm
- Le **mode endodontique** offre la meilleure résolution avec la plus petite taille de voxel. Taille de voxel 75 µm



Ne ratez plus aucun cliché avec les appareils CBCT Planmeca

Les mouvements, les artefacts métalliques et les petites tailles de voxel sont de véritables défis pour la qualité des images CBCT. Les appareils CBCT Planmeca et leurs options avancées d'amélioration de l'image vous évitent ces tracas et sont un gage de réussite à chaque cliché. Les options peuvent être sélectionnées de façon préventive avant la procédure d'imagerie ou utilisées après coup pour obtenir des résultats fiables. À vous de faire votre choix !

Correction des artefacts de mouvement grâce à Planmeca CALM™

Planmeca CALM™

- Algorithme itératif de correction des mouvements
- Élimine le besoin de nouvelles prises
- Annule les effets des mouvements du patient
- Idéal pour prendre des clichés de patients plus agités



Sans correction des artefacts de mouvement



Avec l'algorithme d'élimination des mouvements Planmeca CALM™

Réduction des artefacts métalliques grâce à Planmeca ARA™

Planmeca ARA™

- Algorithme fiable pour des images sans artefacts
- Supprime les ombres et les reflets provoqués par les restaurations métalliques et les obturations radiculaires
- Une solution éprouvée qui est le résultat de recherches scientifiques approfondies

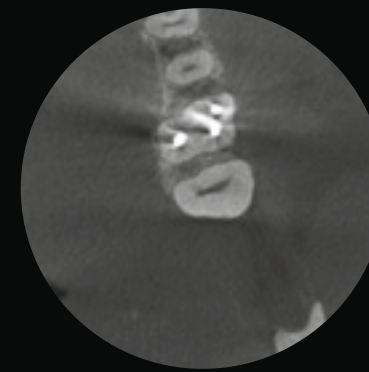

Sans élimination des artefacts



Avec l'algorithme d'élimination des artefacts Planmeca ARA™

Élimination des bruits grâce à Planmeca AINO™

Planmeca AINO™

- Des images dépourvues de bruit, sans sacrifier de précieux détails
- Permet de diminuer les paramètres d'exposition en réduisant le bruit
- Améliore la qualité d'image lorsque de petites tailles de voxel sont utilisées (ex. : en mode imagerie endodontique)
- Activé par défaut lorsque le protocole d'imagerie **Planmeca Ultra Low Dose™** est utilisé

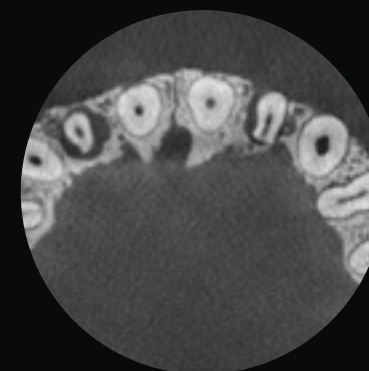

Sans élimination du bruit

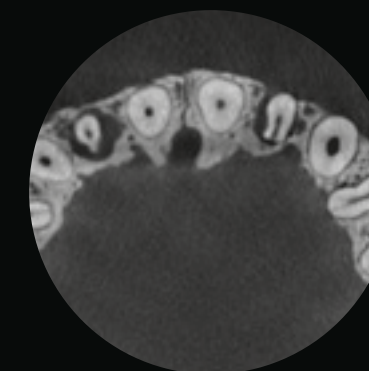

Avec le filtre anti-bruit Planmeca AINO™

Systeme innovant d'imagerie 3D à faible dose

Nos appareils de radiographie 3D proposent le protocole d'imagerie exclusif **Planmeca Ultra Low Dose™**, qui permet de générer une imagerie CBCT avec une dose de rayonnements encore plus faible que pour l'imagerie panoramique 2D classique.

Davantage d'informations, moins de rayonnements

Le protocole **Planmeca Ultra Low Dose™** peut être utilisé avec toutes les tailles de voxel et tous les modes d'imagerie, du mode Normal au mode Endodontique. L'utilisation du protocole **Planmeca Ultra Low Dose** réduit la dose patient efficace de 77 % en moyenne sans diminution statistique de la qualité d'image*.

Ce protocole d'imagerie exclusif et innovant est basé sur des algorithmes 3D intelligents développés par **Planmeca**. Notre système d'imagerie 3D permet toujours au clinicien de choisir l'équilibre parfait entre la qualité d'image et la dose de rayonnements, en se basant sur le principe ALARA.

* Study of Orthodontic Diagnostic FOVs Using Low Dose CBCT protocol (Ludlow, John Barrett and Koivisto, Juha).

planmeca.com/ULD-poster

Idéal pour de nombreux cas cliniques

Le protocole **Planmeca Ultra Low Dose** s'est révélé être idéal pour de nombreux cas cliniques.

- Orthodontie :
 - Définition de la quantité d'os autour de la racine
 - Localisation des dents retenues ou incluses avant le traitement orthodontique
 - Définition des repères orthodontiques pour analyse céphalométrique
- Images post-opératoires et de suivi relatives à des chirurgies maxillo-faciales
- Examens des voies respiratoires
- Examens des sinus
- Planification implantaire

Imagerie 3D avec une dose encore plus faible que pour l'imagerie panoramique

90 kV	8 mA	12 s
90 kV	5.6 mA	4 s

3D à faible dose

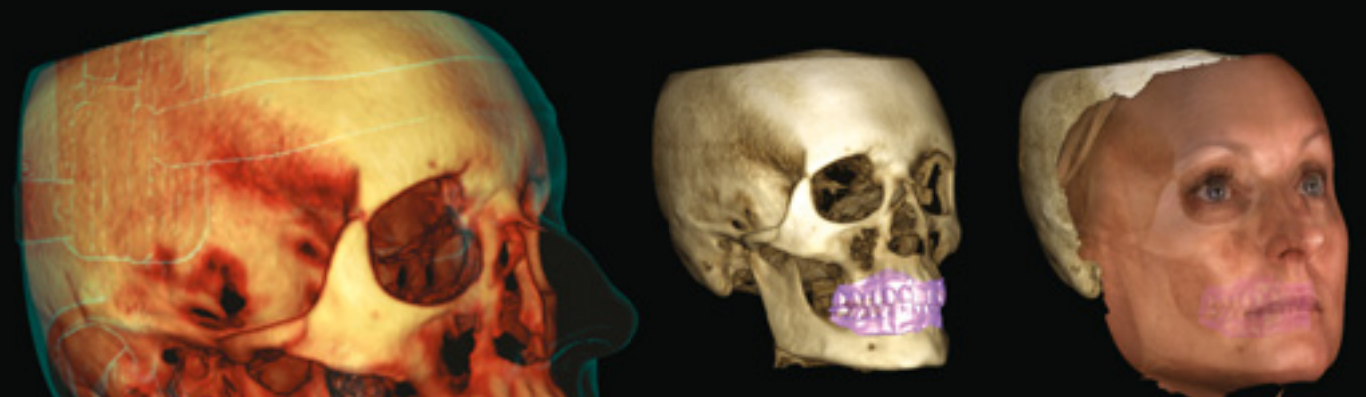

Planmeca ProMax® 3D Mid

- FOV Ø 200 x 170 mm / Taille de voxel 600 µm
- Dose patient efficace 14,7 µSv

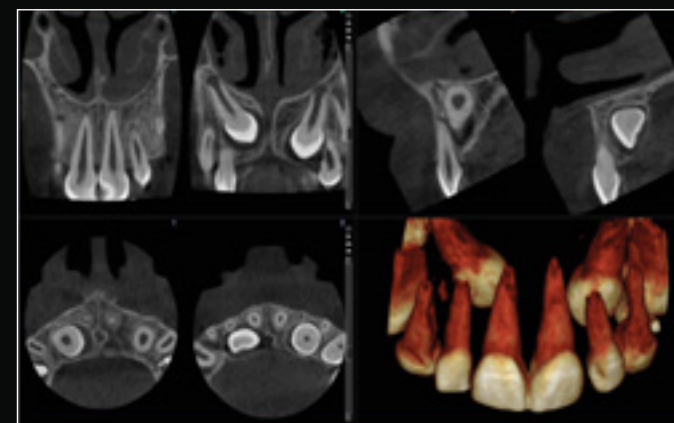

Planmeca ProMax® 3D Classic

- FOV Ø 40 x 50 mm / Taille de voxel 150 µm
- Dose patient efficace 14,4 µSv

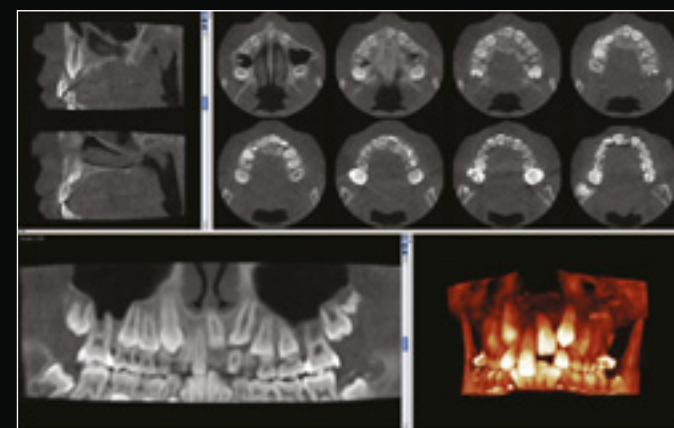

Planmeca ProMax® 3D Mid

- FOV Ø 85 x 50 mm / Taille de voxel 400 µm
- Dose patient efficace 4,0 µSv



Planmeca ProMax® 3D Mid

- FOV Ø 200 x 170 mm / Taille de voxel 600 µm
- Dose patient efficace 29,2 µSv

Le protocole Planmeca Ultra Low Dose™ a complètement révolutionné l'imagerie 3D

Chez **MESANTIS® 3D DENTAL-RADIOLOGICUM**, nous produisons environ 7 500 images CBCT par an au sein de huit structures implantées en Allemagne.

Notre principale préoccupation en matière d'imagerie radiographique est de réduire la dose de rayonnements autant qu'il est raisonnablement possible de la faire (principe ALARA). La dose efficace des appareils de radiographie 2D numériques classiques d'un cabinet d'orthodontie est généralement comprise entre 26 et 35 µSv (ICRP 2007). Pour les images CBCT classiques de la tête prises avec des équipements CBCT modernes, la dose efficace est comprise entre 49 et 90 µSv.

Le dernier-né des protocoles d'imagerie, appelé protocole **Planmeca Ultra Low Dose™**, est associé à un algorithme spécifique. En termes médicaux, il permet aux radiologues d'adapter les paramètres d'imagerie individuellement en fonction des besoins cliniques requis par chaque cas. Les valeurs de mA, en particulier, peuvent être ajustées et réduites pour chaque patient, comme l'exigent l'ensemble des directives scientifiques internationales. Ainsi,

le protocole **Planmeca Ultra Low Dose** permet de réduire considérablement la dose efficace. Actuellement, selon le champ de vision, la dose efficace d'un équipement CBCT utilisant l'algorithme **Planmeca Ultra Low Dose** est comprise entre 4 et 22 ou 10 et 36 µSv.

Nos patients et les confrères qui nous les adressent sont toujours heureux de savoir que la dose efficace pour certaines indications est désormais plus faible que pour l'imagerie radiographique 2D classique. Depuis l'an dernier, nous sommes en mesure de remplacer les protocoles CBCT courants par le protocole **Planmeca Ultra Low Dose**.

Chez **MESANTIS® 3D DENTAL-RADIOLOGICUM** en Allemagne, nous utilisons le protocole **Planmeca Ultra Low Dose** avec un petit ou un grand champ de vision. Grâce à ce nouveau protocole, un grand nombre de patients peuvent bénéficier d'un diagnostic 3D optimal sans être exposés à une dose de rayonnements plus élevée.

Prof. Axel Bumann

Le Prof. Bumann précise qu'il n'a reçu aucune indemnité financière ou d'autres avantages pour cette interview.



Prof. Axel Bumann DDS, PhD, orthodontiste, chirurgien stomatologiste, radiologie orale et maxillofaciale, **MESANTIS® 3D DENTAL-RADIOLOGICUM**

Simplicité d'utilisation

Nos appareils de radiographie 3D sont réputés dans le monde entier pour leur incroyable simplicité d'utilisation et le confort exceptionnel qu'ils offrent au patient. Un patient détendu est le gage d'un flux de travail d'imagerie plus fluide et d'une meilleure qualité d'image.



Panneau de commande Planmeca ProTouch™ convivial

- L'interface utilisateur graphique simple et claire vous guide en douceur tout au long de votre travail
- Les sites et paramètres d'exposition préprogrammés pour les différents types d'images et les différentes cibles vous permettent de gagner du temps et de vous concentrer sur vos patients
- Le panneau de commande peut également être utilisé à distance à partir du poste de travail d'imagerie



Positionnement ouvert du patient

- Positionnement sans effort grâce à une architecture ouverte
- Vue dégagée de votre patient
- Aucune sensation de claustrophobie pour votre patient
- Réglage fin à l'aide des lasers de positionnement et de la manette
- Vérification du bon positionnement avec une image de repérage
- Accueil facile d'un fauteuil roulant grâce à l'accès latéral

Imagerie facile avec des protocoles prêts à l'emploi

- Protocoles d'imagerie conçus pour des diagnostics portant sur des zones et des cibles spécifiques
- Une taille de volume, une résolution et des paramètres d'exposition appropriés
- Une sélection et un réglage automatiques de la position de la cible
- Des tailles de volume réduites pour les enfants afin d'éviter les rayonnements inutiles

Images de repérage pour un positionnement optimal

Des images de repérage et des vues 2D facilitent le positionnement et peuvent également être utilisées lors du diagnostic préliminaire.

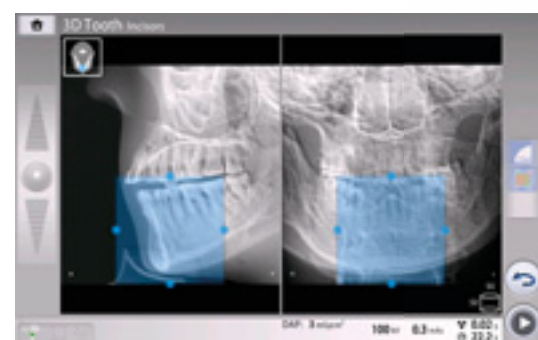

Mouvement de la mâchoire en temps réel, en 3D

Planmeca 4D™ Jaw Motion est la seule solution CBCT véritablement intégrée pour le suivi, la visualisation et l'analyse des mouvements de la mâchoire en 3D. Elle permet de visualiser de façon incomparable les mouvements mandibulaires en 3D et en temps réel, et offre ainsi un diagnostic en 4D.



Composants clés de Planmeca 4D™ Jaw Motion

Planmeca 4D™ Jaw Motion ajoute une nouvelle dimension aux données 3D en permettant de visualiser le mouvement de la mâchoire d'un patient. Tout d'abord, on fait l'acquisition d'une image CBCT (par exemple, une image **Planmeca Ultra Low Dose™**) avec un appareil 3D Planmeca, en équipant le patient de dispositifs de suivi dédiés. On utilise ensuite les caméras **Planmeca ProFace®** intégrées pour suivre les mouvements de la mâchoire inférieure par rapport à la mâchoire supérieure. Tous les mouvements sont visualisés, analysés et stockés dans le logiciel d'imagerie **Planmeca Romexis®** en temps réel.

Applications :

Grâce à sa capacité à représenter le mouvement de la mâchoire et du condyle mandibulaire, Planmeca 4D Jaw Motion peut être une aide pour :

- Les examens des troubles temporomandibulaires (TTM)
- La planification pré-opératoire et les contrôles post-opératoires
- La programmation de l'articulateur

Principales caractéristiques :

- Seule solution CBCT intégrée pour le suivi de la mâchoire
- Suivi, affichage et enregistrement des mouvements de la mâchoire en 3D
- Visualisation des mouvements en temps réel dans le logiciel Planmeca Romexis
- Enregistrement des mouvements pour une utilisation et une analyse ultérieures
- Mesure et affichage des trajectoires de déplacement des points d'intérêt dans les plans frontaux, sagittaux et axiaux, et en 3D
- Alignement des modèles dentaires numériques sur une image CBCT pour améliorer la visualisation
- Exportation des mouvements et des mesures vers un logiciel tiers à des fins d'analyses et de planification de traitement



Imagerie 2D et 3D avec un seul capteur

Notre système d'imagerie évolué utilise le même capteur pour les imageries 2D et 3D, ce qui simplifie considérablement votre flux de travail. La fonction Autofocus exclusive permet un positionnement du patient presque sans erreur et réduit la nécessité de nouvelles prises. Vous êtes assuré d'obtenir inmanquablement des images de grande qualité et facilement reproductibles.



Programmes 2D

Standard : programmes d'exposition panoramique de base	Panoramique standard ATM latérale (ouverte et fermée) ATM PA (ouverte et fermée) Sinus postéro-antérieur
Standard	Mode Enfant (pédiatrique) pour chaque programme standard et en option afin de réduire la dose
En option	Segmentation horizontale et verticale pour le programme panoramique
En option	Véritable bitewing
En option : programmes d'exposition panoramique avancés	Panoramique interproximal Panoramique orthogonal (perio) ATM postéro-antérieure latérale ATM latérale multi angles ATM PA multi angles Sinus postéro-antérieur linéaire Sinus latéral

SmartPan™ 2D : une imagerie panoramique unique

Notre système d'imagerie SmartPan™ évolué utilise le même capteur 3D pour l'imagerie panoramique 2D.

SmartPan produit 9 plans de coupe panoramiques parallèles différents avec un décalage de 2 mm et un plan de mise au point automatique.

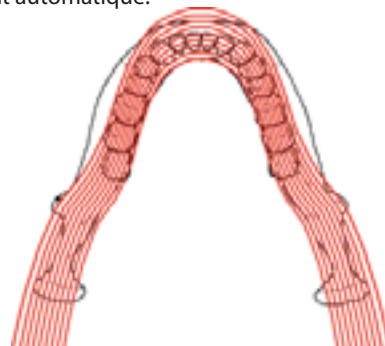

Une meilleure valeur diagnostique avec le bitewing extra-oral



Véritable programme bitewing, adulte



Véritable programme bitewing, cas d'un enfant de 5 ans

- Idéal pour tous les patients : aucun positionnement par capteur n'est nécessaire
- Ouvre les contacts interproximaux de manière cohérente et offre une meilleure valeur diagnostique
- Plus grande zone de diagnostic qu'avec les modes intraoraux
- Davantage de données cliniques : des canines à la troisième molaire
- Efficacité clinique améliorée : nécessite moins de temps et d'efforts que le bitewing intraoral classique
- Expérience et confort du patient améliorés : pas de plaque dans la bouche qui l'empêche de parler



Céphalométrie de qualité pour l'orthodontie

Notre équipement d'exception et notre logiciel évolué sont conçus pour répondre à tous vos besoins en matière d'orthodontie.

Imagerie céphalométrique avec les appareils de radiographie 3D Planmeca

- L'appareil amovible de contention de la tête, fonctionnel et pratique, garantit un positionnement précis pour toutes les projections céphalométriques
- Les branches auriculaires en fibre de carbone et le positionneur nasal sont extrêmement stables, hygiéniques et radiotransparents
- L'appareil s'aligne automatiquement pour prendre des expositions céphalométriques et sélectionne un collimateur correspondant
- La tête du tube rotatif de l'appareil 3D facilite considérablement l'imagerie, car le retrait du capteur 3D n'est pas nécessaire
- Options de collimation dédiées pour l'imagerie pédiatrique

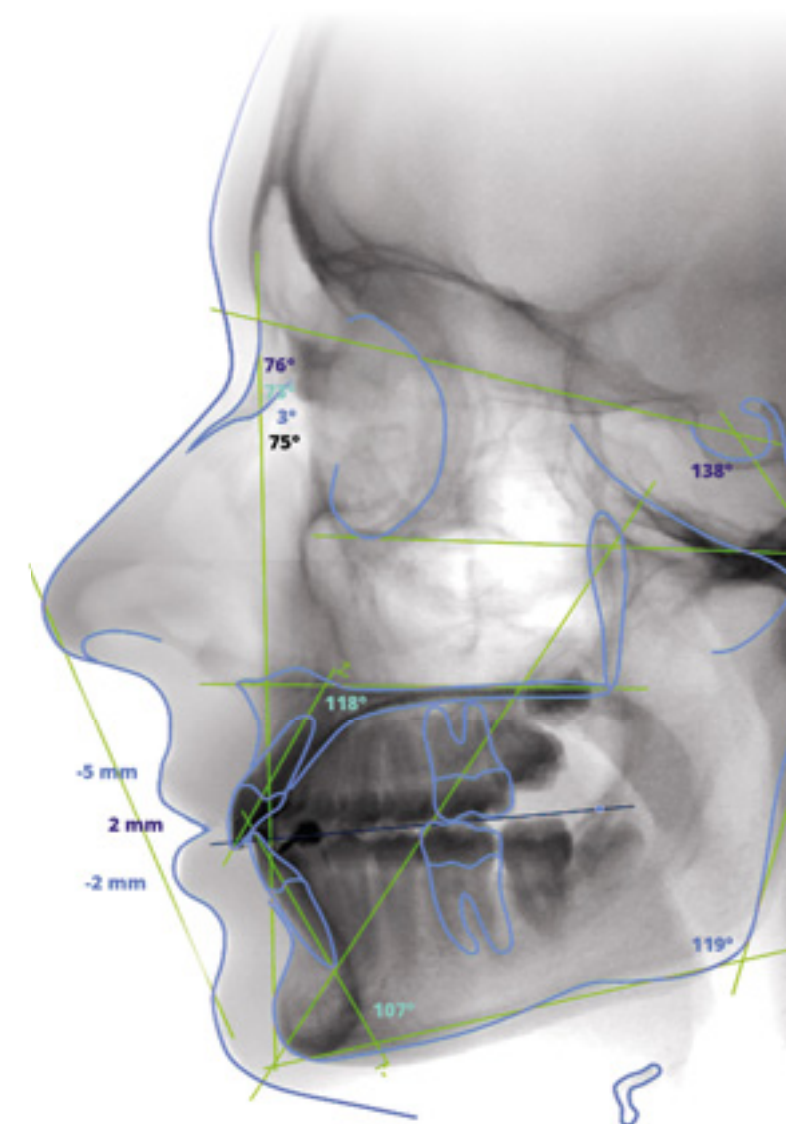

Deux options d'équipement :

Céphalostat « one-shot » Planmeca ProCeph™

- Céphalostat « one-shot » efficace
- Temps d'exposition court : aucun artéfact de mouvement, faible dose pour le patient
- Tailles des images de 18 x 20 cm à 30 x 25 cm
- Disponible pour tous les appareils de radiographie 3D Planmeca

Céphalostat de numérisation Planmeca ProMax®

- Un céphalostat numérique qui effectue un balayage horizontal de la tête de votre patient à l'aide d'un faisceau de rayons X possédant une dose de rayonnements efficace extrêmement faible
- Flexibilité exceptionnelle des formats d'images, avec des tailles de champ allant jusqu'à 30 x 27 cm

Plus facile à utiliser
et plus précis
que jamais

Deux options pour les analyses céphalométriques :

Module Planmeca Romexis® Cephalometric Analysis

Tirez parti de la vaste gamme d'outils d'orthodontie et de chirurgie orthognatique proposée par le module **Planmeca Romexis® Cephalometric Analysis**.

- Identification automatique des repères
- Outils destinés à la création d'analyses céphalométriques, de superpositions et de plans de traitements chirurgicaux (OVT) en quelques minutes
- Analyses, normes et rapports entièrement personnalisables
- Fonction d'exportation et d'importation vers et à partir de Microsoft Excel
- Compatible avec le système d'exploitation Windows

Service d'analyse automatique en ligne

Procédez à des analyses céphalométriques à toute heure et en tout lieu grâce au service d'analyse céphalométrique automatique **Planmeca Romexis®**.

- Tracé céphalométrique automatique en ligne en quelques secondes
- Plus de 50 analyses disponibles immédiatement au téléchargement une fois le tracé obtenu
- Lien direct depuis le module Planmeca Romexis 2D pour commander les analyses

Les professionnels présentent fièrement les unités CBCT de Planmeca



Lequel vous convient ?

Planmeca Viso™ G5

Associe un positionnement innovant du patient, une facilité d'utilisation optimale et une qualité d'image exceptionnelle - avec des tailles de volume librement réglables de 3 x 3 à 20 x 17 cm.

Planmeca Viso™ G7

Un appareil CBCT à la pointe de la technologie qui répond à tous les besoins et conditions de l'imagerie extra-orale - avec des tailles de volume librement réglables de 3 x 3 à 30 x 30 cm.

Planmeca ProMax® 3D s

Planmeca ProMax® 3D s est un appareil 3D idéal pour capturer les petits détails. Il est parfait pour un implant unique, les cas endodontiques et de dents de sagesse.

Planmeca ProMax® 3D Classic

Étant donné que le capteur d'imagerie de Planmeca ProMax® 3D Classic inclut l'ensemble de la dentition, l'appareil offre une visibilité parfaite de la mandibule et du maxillaire.

Planmeca ProMax® 3D Plus

Le dernier né de notre gamme 3D, Planmeca ProMax® 3D Plus, offre une grande variété de tailles de volume et constitue un excellent choix pour tous les besoins en imagerie.

Planmeca ProMax® 3D Mid

Grâce à sa grande plage de tailles de volumes, Planmeca ProMax® 3D Mid prend en charge une large gamme de tâches de diagnostic dans le respect des meilleures pratiques.

Les personnes interrogées n'ont reçu aucune compensation financière ou d'autres avantages pour les interviews qui vont suivre.



Imagerie polyvalente et flexible grâce à Planmeca Viso™

Dr Alvaro Ordonez, DDS

South Miami Family Dental
Floride, États-Unis

« Notre méthodologie repose sur un TMD / Facial Pain Center avancé. Nous fournissons également des services dentaires allant des procédures de réparation, aux implants et en passant par les travaux endodontiques. Nous avons donc besoin d'un appareil polyvalent à petites et grandes tailles de volume.

Après une recherche approfondi, nous avons décidé d'acquérir le nouveau **Planmeca Viso™ G7**. Il procurait la polyvalence dont nous avions besoin tout en nous faisant profiter d'une imagerie de pointe essentielle à nos besoins uniques. Je parle ici de la technologie **Planmeca ProFace®** et la technologie **Planmeca 4D™ Jaw Motion**. »



Une excellente qualité d'image et une faible dose de radiation pour le patient sont deux aspects qui comptent



Dr Antero Salo

Qmedical
Helsinki, Finlande

« Depuis des années, nous participons aux essais cliniques d'imagerie menés par Planmeca. L'ambiance est vraiment positive lorsque nous coopérons ensemble. Planmeca est fière de son savoir-faire en matière de produits, et c'est tout simplement un plaisir à voir.

Nous avons été parmi les premiers à essayer de nouvelles techniques. En fait, j'ai été le premier utilisateur au monde de **Planmeca Viso™**. Aujourd'hui, nous disposons des deux versions de cet appareil CBCT.

L'excellente qualité d'image et la faible dose de radiation pour le patient sont les principaux avantages du Planmeca Viso. Ce sont des choses qui comptent vraiment. Nous suivons le protocole **Planmeca Ultra Low Dose™**, et, grâce aux énormes progrès réalisés en technologie de l'imagerie, les risques associés à l'exposition aux radiations ont considérablement diminué, en particulier par rapport au début de l'imagerie CBCT il y a environ 15 ans. De nos jours, nous pouvons souvent prendre une décision en matière d'imagerie reposant sur des indications et non sur l'intensité de radiation. »

Correction des artefacts de mouvement Planmeca CALM™	✓
Imagerie Planmeca Ultra Low Dose™	✓
Tension du tube 120 kV	✓
Mode endodontique	✓
Programmes dentaires 3D	✓
Programmes ORL 3D	✓
Cliché 3D du visage	✓
Scan de modèles 3D	✓
4D Jaw Motion	✓
Imagerie panoramique 2D	✓
Imagerie céphalométrique, « one-shot »	✓

Tailles des volumes

G5: Ø30 x 30 – Ø200 x 170 mm

G7: Ø30 x 30 – Ø300 x 300 mm



Planmeca ProMax® 3D s



Une coopération de longue date avec Planmeca

Ari Mäkelä

Diplômé en chirurgie dentaire
Centre de soins dentaires Janne
Järvenpää, Finlande

« Il y a plusieurs années, nous avons acheté un appareil **Planmeca ProMax® 3D s** pour notre cabinet dentaire. Avant cet achat, nous avons équipé notre cabinet de cinq unités dentaires Planmeca. Il était donc naturel que nous poursuivions également notre collaboration avec Planmeca dans le domaine de la radiographie. De nombreux radiologues nous avaient également recommandé les appareils 3D Planmeca pour leur qualité exceptionnelle.

Nous utilisons l'appareil pour les implants, pour la chirurgie de la troisième molaire inférieure et pour les cas endodontiques, en particulier les cas difficiles d'infection

de dents avec plusieurs racines. Personnellement, j'utilise davantage le module **Planmeca Romexis® 3D Implant Planning**. Il est très pratique parce que je peux moi-même placer les implants dans le logiciel.

L'appareil lui-même est facile à utiliser. Tout notre personnel l'utilise, bien que ce soit principalement les dentistes qui prennent des clichés 3D. Le positionnement ne demande pas d'efforts et la qualité des images est élevée. L'appareil est également conçu de façon élégante et raffinée.

Je recommande vivement cet appareil. Nous commençons à peine à utiliser le nouveau capteur et je suis très satisfait de la qualité d'image. Les commentaires des radiologues consultants sont également positifs. »



Un hôpital chinois a choisi Planmeca ProMax® 3D s



Sun Zhizong

Doyen
Hôpital de stomatologie de la ville de
Donggang
Liaoning, Chine

« J'ai fait l'acquisition du système **Planmeca ProMax® 3D s** en septembre 2010. Les critères qui ont influencé ma décision sont la bonne réputation de Planmeca et le rapport qualité-prix. L'excellence des performances quotidiennes et, en cas de besoin, la réactivité du SAV étaient également importantes.

J'utilise mon système Planmeca 3D s pour le diagnostic en chirurgie orale et

maxillo-faciale, pour l'implantologie, pour le diagnostic des maladies parodontales et de la pulpe dentaire, et pour l'orthodontie. La qualité d'image est très nette, ce qui facilite énormément le diagnostic à l'aide de l'excellent logiciel **Planmeca Romexis®**.

En implantologie, Planmeca ProMax 3D s est très important lors de la phase de préparation. Les données que j'obtiens à partir de l'image de la structure et de l'épaisseur osseuse rendent l'intervention plus facile et plus sûre pour le patient.

Planmeca ProMax 3D s ajoute une réelle valeur à mon travail en me permettant d'effectuer rapidement et efficacement plusieurs types de tâches. »

Correction des artefacts de mouvement Planmeca CALM™	✓
Imagerie Planmeca Ultra Low Dose™	✓
Mode endodontique	✓
Programmes dentaires 3D	✓
Cliché 3D du visage	✓
Scan de modèles 3D	✓
Imagerie panoramique 2D	✓
Imagerie céphalométrique, scannage	✓
Imagerie céphalométrique, « one-shot »	✓

Tailles des volumes

Ø80 x 50 mm

Ø50 x 80 mm

Ø50 x 50 mm

2x Ø80 x 50 mm

2x Ø50 x 80 mm

2x Ø50 x 50 mm

3x Ø80 x 50 mm

3x Ø50 x 80 mm

3x Ø50 x 50 mm

Planmeca ProMax® 3D Classic



Une clinique dentaire finlandaise choisit Planmeca ProMax® 3D Classic

Dr Pekka Nissinen

GPD
Cabinet dentaire de Vantaa-Ouest,
Finlande

« Nous avons décidé d'acheter un appareil Planmeca ProMax® 3D Classic 8x8 pour notre cabinet parce que nous souhaitions commencer à prendre nous-mêmes nos images CBCT et ne voulions plus envoyer nos patients dans d'autres établissements pour effectuer leurs radios 3D. Car, en cas d'inaction des patients, le processus de traitement pouvait se trouver affecté. À présent, nous avons notre propre radiologue et tout se passe très bien. Nous avons également deux chirurgiens qui travaillent avec nous, étant donné que nous réalisons beaucoup de poses d'implants et traitons également des cas endodontiques difficiles. »

Le taux d'acceptation des traitements d'implantologie a grimpé en flèche

« Après l'achat du Planmeca ProMax 3D Classic, le nombre de traitements d'implantologie effectués dans notre cabinet a considérablement augmenté. Les patients sont toujours surpris lorsque nous leur proposons de prendre



Dr Kim Lemberg

DDS, PhD,
Spécialiste en radiologie orale et
maxillofaciale
Cabinet dentaire de Vantaa-Ouest,
Finlande

Une qualité d'image optimale pour chaque domaine de la médecine dentaire

« J'utilise Planmeca ProMax 3D Classic depuis son introduction sur le marché en 2007 et il couvre tous mes besoins en imagerie. La qualité d'image s'est avérée fiable dans tous les domaines de la médecine dentaire, même pour les cas les plus compliqués. L'appareil est très facile à utiliser et l'ensemble du processus d'imagerie peut être réalisé aisément.

Selon moi, le logiciel Planmeca Romexis est le meilleur logiciel sur le marché pour l'imagerie 3D. »

immédiatement des clichés 3D. L'appareil est aussi particulièrement adapté aux cas endodontiques compliqués, étant donné qu'on peut tout voir dans un volume 3D. Cet équipement est également excellent pour les cas de dents de sagesse qui ont poussé dans un axe difficile.

La qualité d'image produite par l'appareil Planmeca ProMax 3D Classic est excellente. Je pense que nous pouvons affirmer sans crainte que nous possédons le meilleur appareil 3D de Finlande. Cette opinion est partagée par nos chirurgiens et de nombreux radiologues.

Le logiciel Planmeca Romexis® est un très bon outil de travail. Il est logique, facile à utiliser et fonctionne bien ; c'est vraiment un très bon logiciel. »

Correction des artefacts de mouvement Planmeca CALM™	✓
Imagerie Planmeca Ultra Low Dose™	✓
Mode endodontique	✓
Programmes dentaires 3D	✓
Cliché 3D du visage	✓
Scan de modèles 3D	✓
Homologation Suresmile	✓
Imagerie panoramique 2D	✓
Imagerie céphalométrique, scannage	✓
Imagerie céphalométrique, « one-shot »	✓

Tailles des volumes

Ø80 x 80 mm
Ø80 x 50 mm
Ø50 x 80 mm
Ø50 x 50 mm
Volume supérieur : Ø110 x 80 mm
2x Ø80 x 80 mm
3x Ø80 x 80 mm

La taille de volume étendue fait passer le diamètre de Ø80 x 80 mm à Ø110 x 80 mm. Elle permet de couvrir une zone de diagnostic plus large sans augmenter la dose patient.

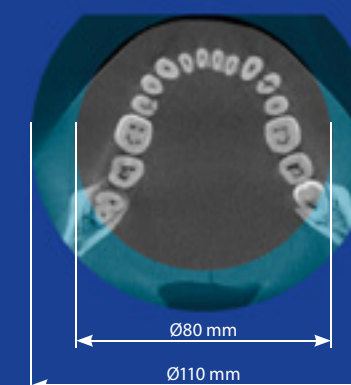

Planmeca ProMax® 3D Plus



Un cabinet allemand de chirurgie orale est impressionné par la qualité d'image du Planmeca ProMax® 3D Plus

Dr Dirk Ladig

Cabinet de chirurgie orale,
Hoyerswerda, Allemagne

« J'utilise l'unité Planmeca ProMax® 3D Plus dans mon cabinet de chirurgie orale depuis 2013. Avant cela, j'avais eu de bonnes expériences avec les appareils de radiographie Planmeca. J'étais très satisfait de mon appareil de radiographie panoramique, qui fonctionnait sans problème depuis 19 ans, et du service clients. Qui plus est, en 2000, j'avais intégré la tomographie volumétrique à faisceau conique à mon cabinet en ajoutant un deuxième unit. Ma décision d'acheter l'unité Planmeca ProMax 3D Plus a été motivée par les radiographies des nouveaux appareils à écran plat que des confrères m'ont fait découvrir. La très haute résolution des images était vraiment impressionnante ! J'ai aussi modifié la configuration de mon cabinet. Je souhaitais n'avoir plus qu'une seule salle de radiographie au lieu de deux. En associant imagerie panoramique et CBCT, soit deux appareils en un, Planmeca ProMax 3D Plus requiert beaucoup moins de place. »



Plus d'informations sur une seule image

J'utilise cet appareil pour différents types de planification de traitements, principalement des cas d'implants, mais aussi pour des interventions à haut risque sur des dents de sagesse. Selon moi, un des principaux avantages du Planmeca ProMax 3D Plus est la possibilité d'afficher la mandibule entière, y compris le ramus mandibulaire ascendant et l'articulation mandibulaire, sur une seule image. J'utilise également les images pour diagnostiquer l'emplacement de corps étrangers, les variances apicales et les processus inflammatoires dans la région des mâchoires. La CBCT offre de bien meilleures options diagnostiques pour le dépistage des foyers infectieux chez les patients ne présentant pas de symptômes clairs ou souffrant de certaines maladies systémiques. On peut aisément résoudre, par exemple, des problèmes liés à des traitements orthodontiques sur des dents incluses et déplacées, pour des confrères.

Exposition à une faible dose de rayonnements et tailles de volume réglables

Ce que j'apprécie vraiment avec cet unit, c'est la possibilité de choisir le volume en fonction de l'image requise. L'exposition des patients aux rayonnements est donc la plus limitée possible. J'utilise les scans à faible dose, notamment pour le diagnostic orthodontique. Les faisceaux lumineux du plan de coupe sont particulièrement utiles lors du centrage du volume d'image.

L'utilisation et le réglage de l'unit sont d'une grande simplicité. Qui plus est, la transition entre commande analogique et commande numérique s'est très bien passée. Étant donné que les patients se tiennent debout dans l'unit, il est bien plus facile de les positionner qu'avec le prédécesseur du modèle CBCT (avec table du patient), sans rencontrer de problème de flou lié au mouvement du patient. Le nouvel appareil est également bien plus agréable pour les patients, qui ne se sentent pas oppressés.»

Correction des artefacts de mouvement Planmeca CALM™	✓
Imagerie Planmeca Ultra Low Dose™	✓
Option de tension du tube 120 kV	✓
Mode endodontique	✓
Programmes dentaires 3D	✓
Programmes ORL 3D	✓
Cliché 3D du visage	✓
Scan de modèles 3D	✓
Imagerie panoramique 2D	✓
Imagerie céphalométrique, scannage	✓
Imagerie céphalométrique, « one-shot »	✓

Tailles des volumes

Ø200 x 100 mm
Ø200 x 60 mm
Ø160 x 100 mm
Ø160 x 60 mm
Ø100 x 100 mm
Ø100 x 60 mm
Ø 80 x 80 mm
Ø80 x 50 mm
Ø40 x 80 mm
Ø40 x 50 mm



Nez Sinus Voies respiratoires Oreille moyenne Os temporal Vertèbres

Planmeca ProMax® 3D Mid



Le cabinet italien A&P opte pour Planmeca ProMax® 3D Mid après une analyse approfondie du marché

**Dr Carlo Pizzo, DDS et
Dr Gioia Amico, DDS**

**Cabinet A&P
Cittadella, Italie**

« Dans notre cabinet dentaire, nous utilisons le **Planmeca ProMax® 3D Mid** et nous sommes vraiment satisfaits.

Nous avons choisi cet appareil après une analyse approfondie des produits proposés sur le marché. Nous avons besoin d'un système d'imagerie capable de fournir un grand choix de champs de vision, la possibilité de générer des images panoramiques et céphalométriques, et enfin, élément important, un logiciel qui fonctionne en mode natif sur Mac OS, car notre infrastructure informatique est entièrement composée d'ordinateurs Apple. Le seul appareil qui satisfait à toutes ces exigences est le Planmeca ProMax 3D Mid. »

Pour chaque application clinique

« Nous adorons l'utiliser pour générer des images panoramiques, pour la planification de traitement préliminaire, pour les scans 3D, pour l'extraction de dents de sagesse et pour la chirurgie implantaire. Avec **Planmeca Romexis®**, son logiciel dédié, nous pouvons placer les véritables implants dentaires que nous allons utiliser en les choisissant à partir de la bibliothèque interne d'implants 3D. Cette option fonctionne à merveille. »

La magie de la 3D avec la toute dernière technologie

« Le système et le logiciel fonctionnent en parfaite harmonie ; ils sont rapides, fiables et faciles à utiliser. Le rendu 3D est un outil incroyablement puissant pour nous, à la fois pour visualiser



la morphologie osseuse réelle des patients et pour que le patient comprenne son état clinique et le traitement que nous lui proposons. Planmeca Romexis peut donc devenir un outil de communication très efficace. C'est la raison pour laquelle nous avons également adopté l'option **Planmeca ProFace®**. En superposant un scan 3D du visage du patient et une image CBCT, nous pouvons montrer au patient une image facile à comprendre, dans laquelle il peut facilement se reconnaître. Même aujourd'hui, cela ressemble à de la magie pour nombre de nos patients ! »

Correction des artefacts de mouvement Planmeca CALM™	✓
Imagerie Planmeca Ultra Low Dose™	✓
Option de tension du tube 120 kV	✓
Mode endodontique	✓
Programmes dentaires 3D	✓
Programmes ORL 3D	✓
Cliché 3D du visage	✓
Scan de modèles 3D	✓
Homologation Suresmile	✓
4D Jaw Motion	✓
Imagerie panoramique 2D	✓
Imagerie céphalométrique, scannage	✓
Imagerie céphalométrique, « one-shot »	✓

Tailles des volumes

Ø200 x 170 mm
Ø200 x 100 mm
Ø200 x 60 mm
Ø160 x 170 mm
Ø160 x 160 mm
Ø160 x 100 mm
Ø160 x 60 mm
Ø100 x 100 mm
Ø100 x 60 mm
Ø80 x 80 mm
Ø80 x 50 mm
Ø40 x 80 mm
Ø40 x 50 mm



Planmeca Romexis[®], le logiciel qui répond à tous vos besoins

*Nous proposons un logiciel tout-en-un révolutionnaire pour les cabinets de toutes tailles. Notre logiciel **Planmeca Romexis**[®], véritable référence mondiale, est le cerveau qui se cache derrière tous nos produits et vous permet d'utiliser de concert l'ensemble des appareils de votre cabinet dentaire, des solutions CAD/CAM aux dispositifs d'imagerie en passant par les unités dentaires. Le logiciel Romexis est convivial et prend en charge l'ensemble des modalités d'imagerie 2D et 3D.*

Compatible avec
Mac et Windows

Planmeca
Romexis
Le logiciel tout en un



Le logiciel 3D le plus perfectionné

Le logiciel novateur **Planmeca Romexis®** propose des outils spécialement conçus pour les radiologues et les spécialistes de l'implantologie, de l'endodontie, de la parodontologie, de la prosthodontie, de l'orthodontie et de la chirurgie maxillo-faciale. Vous pouvez également visualiser vos images à tout moment grâce à notre application mobile et profiter d'une compatibilité unique avec les autres systèmes.

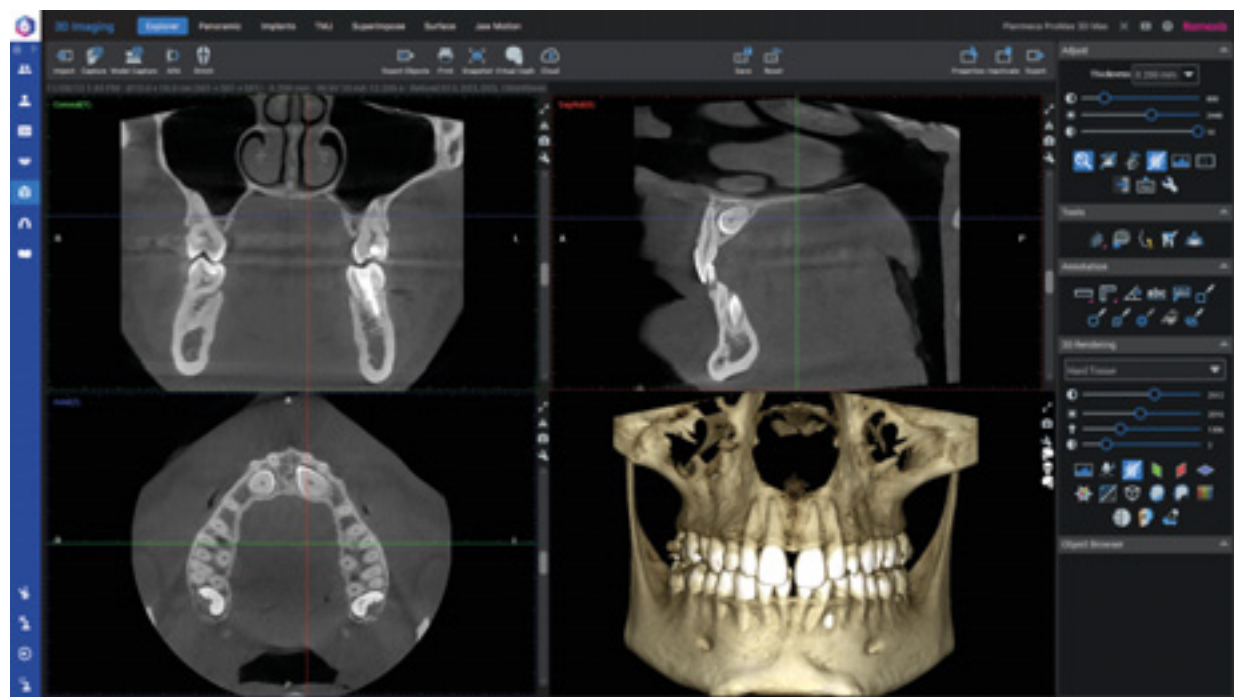

D'excellents outils pour des images de qualité

Grâce à un large éventail d'outils de visualisation, d'accentuation, de mesure, de dessin et d'annotation d'images, **Planmeca Romexis®** améliore également la valeur diagnostique des radiographies. Le logiciel comporte également diverses fonctionnalités d'impression, d'importation et d'exportation d'images. Il se compose de différents modules que le praticien est libre de choisir pour mieux répondre à ses besoins.

Diagnostic 3D optimal

La vue du rendu 3D dans Planmeca Romexis offre un aperçu immédiat de l'anatomie. Elle constitue également un excellent outil éducatif pour les patients. Les images peuvent être visualisées en temps réel sous différentes projections ou converties en images panoramiques et en coupes transversales. Des outils de mesure et d'annotation, tels que le tracé des nerfs dentaires, garantissent une planification sûre et précise du traitement.

Meilleure compatibilité avec d'autres systèmes

Planmeca Romexis offre une excellente compatibilité avec d'autres systèmes et vous permet d'utiliser les produits d'autres fabricants en toute liberté dans votre cabinet. La prise en charge TWAIN et la conformité à la norme DICOM garantissent que notre logiciel flexible peut être facilement utilisé avec la majorité des systèmes.

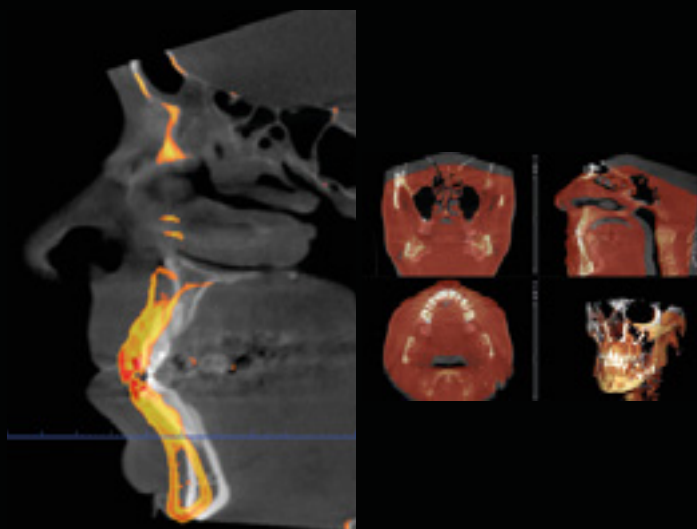

Superposition CBCT

Planmeca Romexis permet la superposition de deux images CBCT. Il s'agit d'un outil précieux pour les comparaisons avant-après, qui peut être utilisé pour le suivi d'une chirurgie orthognathique, mais aussi des traitements d'orthodontie, par exemple.

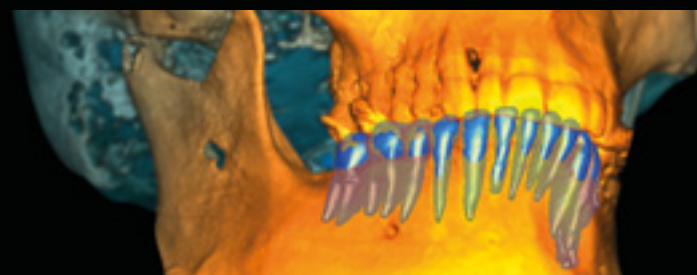

Segmentation de dent

Planmeca Romexis fournit un outil intuitif et efficace pour la segmentation d'une dent et de ses racines à partir d'une image CBCT. Les modèles de surface de dents segmentées peuvent être visualisés, mesurés et utilisés dans **Planmeca Romexis® 3D Ortho Studio**, par exemple, dans le cadre des traitements d'orthodontie.

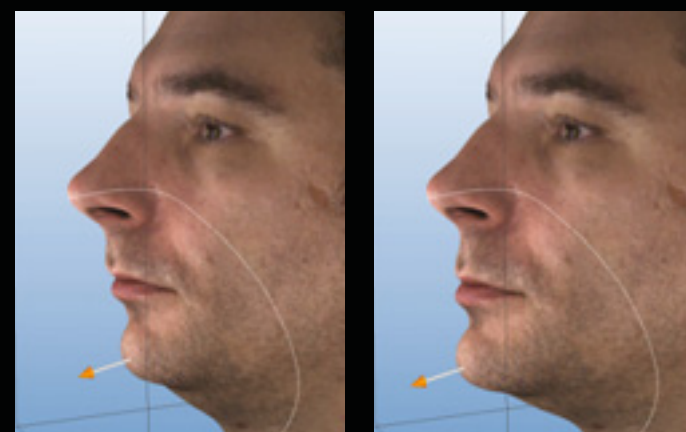

Outil de modelage pour cliché 3D du visage

L'outil de modelage permet de modifier librement les surfaces **Planmeca ProFace®** pour simuler les effets d'un traitement ou d'une chirurgie, par exemple.

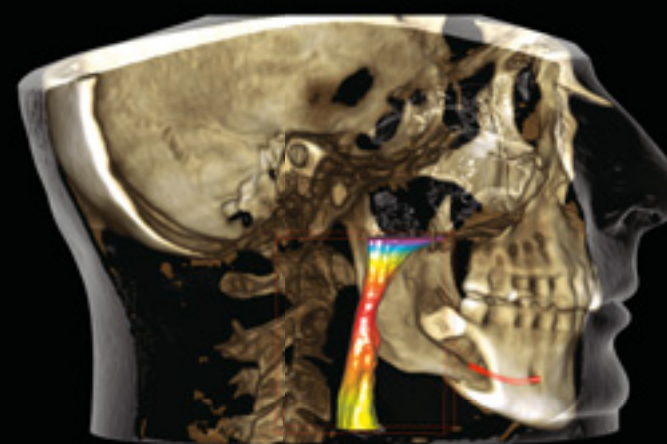

Visualisation des voies respiratoires

Les volumes des voies respiratoires et des sinus peuvent être visualisés et mesurés avant et après le traitement, ce qui simplifie le diagnostic et la planification des traitements. Les outils de notre logiciel évolué permettent d'obtenir des mesures précises dans l'environnement 3D. Les mesures peuvent facilement être examinées dans les vues enregistrées.

Votre flux de travail d'implantologie de À à Z

Notre module **Planmeca Romexis® 3D Implant Planning** offre tous les outils nécessaires à la numérisation intégrale de l'implantologie, de la planification à l'opération chirurgicale guidée. La bibliothèque d'implants du logiciel inclut des modèles d'implants réalistes, ainsi que des collections de manchons pour la chirurgie guidée. Après avoir mis au point la planification implantaire, il suffit de quelques clics pour concevoir immédiatement un guide chirurgical dans le même logiciel, **Planmeca Romexis®**.

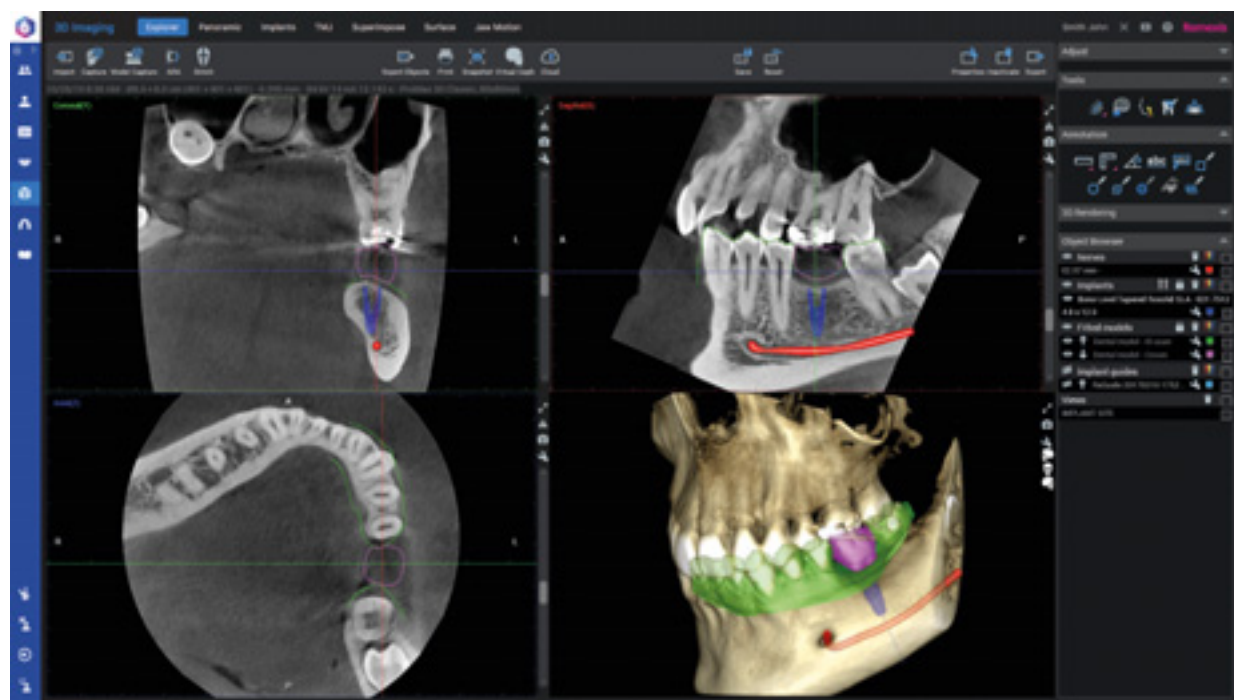

La plateforme logicielle **Planmeca Romexis®** constitue l'environnement idéal pour la planification d'implant descendante. En superposant une couronne et un modèle dentaire à des données CBCT, les utilisateurs peuvent créer une configuration virtuelle complète pour positionner l'implant de façon optimale, en tenant compte des perspectives prothétiques et chirurgicales.

Modèles d'implants réalistes proposés par plus de 100 fabricants

Consultez la liste, de plus en plus importante, de tous les implants contenus dans la bibliothèque d'implants Romexis à l'adresse planmeca.com/Romexisimplantlibrary

Flux de travail d'implantologie descendant



Marquez le nerf sur l'image CBCT

Superposez le scan du modèle 3D à l'image CBCT à l'aide du logiciel Planmeca Romexis®



Utilisez la bibliothèque de couronnes du logiciel Planmeca Romexis® ou importez la couronne spécifique à un patient du système CAD vers le logiciel

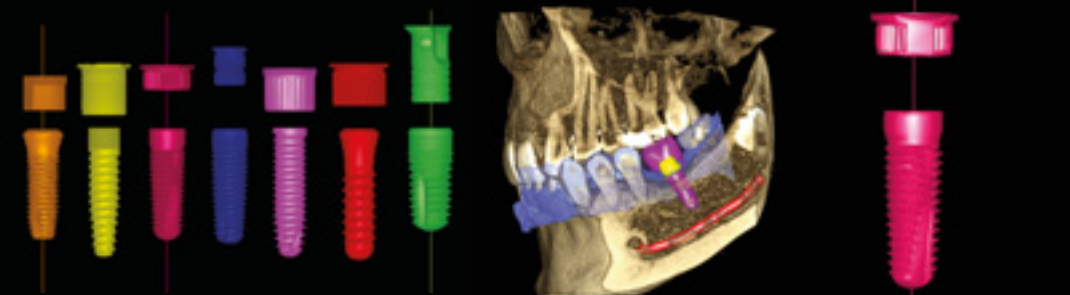

Sélectionnez l'implant et le manchon souhaités dans l'immense bibliothèque Planmeca Romexis® et trouvez leur position optimale du point de vue prothétique et chirurgical



Concevez le guide d'implantation chirurgicale en quelques clics dans Planmeca Romexis® : le logiciel crée un fichier STL ouvert de la conception.

Romexis permet de concevoir des guides à appui dentaire et muqueux.



Imprimez le guide chirurgical à l'aide de Planmeca Creo™ C5 ou de toute autre imprimante 3D adaptée.

Partagez des images et votre expertise en ligne

Planmeca Romexis® Cloud est un service de transfert d'images sécurisé destiné aux utilisateurs de Planmeca Romexis® et à leurs partenaires. Il permet de partager des images et des données patient avec n'importe quel spécialiste ou patient. Vous pouvez partager vos images et votre expertise en toute sécurité avec tous les partenaires qui utilisent le logiciel Planmeca Romexis, ainsi que l'application gratuite Planmeca Romexis® Viewer ou l'application mobile pour tablette Planmeca mRomexis™.

Diverses possibilités de communication

- Les applications externes, les CD et les DVD sont de l'histoire ancienne : les images peuvent désormais être transférées directement à partir de Planmeca Romexis®
- Le logiciel Romexis et un abonnement Planmeca Romexis® Cloud sont nécessaires pour envoyer de nouveaux cas ; les destinataires ont uniquement besoin d'une adresse électronique
- Les laboratoires dentaires peuvent recevoir des cas CAD/CAM sans logiciel supplémentaire
- Les cas peuvent aussi être visualisés avec les applications Planmeca Romexis® Viewer ou Planmeca mRomexis™

Visitez le site online.planmeca.com pour vous abonner et commencez dès à présent à envoyer des images.

Recevez des cas par le biais de l'application Planmeca Romexis® Viewer

Planmeca Romexis Viewer est une application gratuite qui peut être exportée et transférée avec des images depuis Planmeca Romexis.

- Application Viewer complète
- Aucune installation requise
- Prise en charge des systèmes d'exploitation Mac et Windows
- Distribution aux spécialistes ou aux patients

Rendez-vous sur la page planmeca.com/Viewer pour le téléchargement du logiciel Planmeca Romexis Viewer.



Gagnez en flexibilité avec l'application Planmeca mRomexis™ pour tablette

Utilisez notre application d'imagerie mobile légère, rapide et conviviale Planmeca mRomexis pour visualiser toutes vos images présentes dans la base de données Planmeca Romexis à partir d'un réseau local, ou pour disposer de vos images sur votre tablette. Vous pouvez aussi utiliser l'application pour prendre des images radiographiques 2D à l'aide d'un équipement Planmeca ou pour prendre des photos avec l'appareil photo de la tablette.

Téléchargez l'application Planmeca mRomexis pour iOS et Android à partir de l'[App Store](#) ou de [Google Play](#).

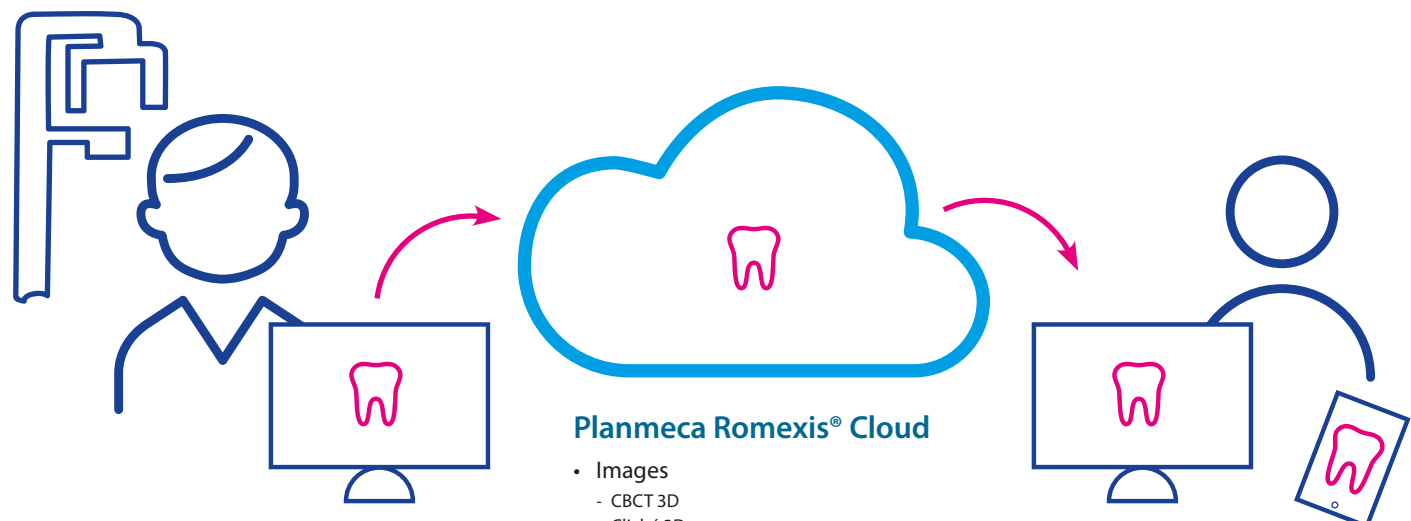

Utilisateur de Planmeca Romexis®

- Centre de radiologie
- Dentisterie générale

- Images
 - CBCT 3D
 - Cliché 3D
 - Scan de surface 3D
 - Panoramique
 - Céphalométrique
 - Intraoral
 - Cliché
- Références
- Interprétations
- Plans de traitement

N'importe qui, n'importe où

- Praticien généraliste
- Confrère
- Radiologue
- Spécialiste
- Laboratoire dentaire
- Patient



Accédez à des données uniques concernant votre appareil de radiographie

Améliorez l'efficacité de votre cabinet grâce à des informations en temps réel sur l'utilisation des équipements en réseau et sur tous les événements les concernant. Notre logiciel de gestion clinique Romexis® Clinic Management offre plusieurs avantages en matière d'assurance qualité et de service aux utilisateurs locaux, tandis que Romexis® Insights vous permet de surveiller à distance votre cabinet où que vous vous trouviez.

Les équipements Planmeca peuvent être mis en réseau pour recueillir des données précieuses sur leur utilisation.

- Journal des radiographies détaillé avec les informations sur le dosage et le capteur
- Répondez aux exigences réglementaires avec l'enregistrement automatique des paramètres d'exposition d'image : kV et mAs
- Planification opérationnelle optimisée : décompte des expositions et répartition des modalités
- Planification opérationnelle optimisée : heures d'utilisation
- Utilisez des journaux d'événements détaillés pour améliorer l'assurance qualité, notamment la radioprotection
- Optimisez le temps de fonctionnement de l'équipement grâce à un dépannage rapide et précis



Distinguez-vous en couleur

Apportez une touche personnelle et colorée au sublime design de votre appareil de radiographie Planmeca ProMax® 3D. Choisissez parmi notre collection exceptionnelle la couleur qui vous convient le mieux et créez votre style idéal !



Caractéristiques techniques

Données techniques

	ProMax 3D s	ProMax 3D Classic	ProMax 3D Plus	ProMax 3D Mid	Viso G5 ou Viso G7
Tension anodique	60-90 kV	60-90 kV	60-90 kV 60-120 kV	60-90 kV 60-120 kV	60-120 kV
Courant anodique	1-14 mA	1-14 mA	1-14 mA	1-14 mA	1-16 mA
Tache focale	0,5 mm, anode fixe	0,5 mm, anode fixe	0,5 mm, anode fixe	0,5 mm, anode fixe	0,5 mm, anode fixe
Détecteur d'image	Écran plat	Écran plat	Écran plat	Écran plat	Écran plat
Acquisition d'images	Rotation unique à 200°	Rotation unique à 200°	Rotation à 200°/360°	Rotation à 200°/360°	Rotation à 200°/360°
Temps de scannage	7,5-27 s	9-37 s	9-33 s	9-33 s	1-36 s
Durée de reconstruction habituelle	2-25 s	2-25 s	2-30 s	2-55 s	2-55 s

Comparaison

	ProMax 3D s	ProMax 3D Classic	ProMax 3D Plus	ProMax 3D Mid	Viso G5 ou Viso G7
Correction des artefacts de mouvement Planmeca CALM™	Oui	Oui	Oui	Oui	Oui
Imagerie Planmeca Ultra Low Dose™	Oui	Oui	Oui	Oui	Oui
Tension du tube	90 kV	90 kV	90 kV/120 kV	90 kV/120 kV	120 kV
Mode endodontique	Oui	Oui	Oui	Oui	Oui
Programmes dentaires 3D	Oui	Oui	Oui	Oui	Oui
Programmes ORL 3D	-	-	Oui	Oui	Oui
Cliché 3D du visage	Oui	Oui	Oui	Oui	Oui
Scan de modèles 3D	Oui	Oui	Oui	Oui	Oui
Homologation Suresmile	-	Oui	-	Oui	-
4D Jaw Motion	-	-	-	Oui	Oui
Imagerie panoramique 2D	Oui	Oui	Oui	Oui	Oui
Imagerie céphalométrique, scannage	Oui	Oui	Oui	Oui	-
Imagerie céphalométrique, « one-shot »	Oui	Oui	Oui	Oui	Oui

Tailles de volume maximales

	ProMax 3D s	ProMax 3D Classic	ProMax 3D Plus	ProMax 3D Mid	Viso G5	Viso G7
Volume maximum à un seul scan	Ø50 x 80 mm ou Ø80 x 50 mm	Ø80 x 80 mm	Ø200 x 100 mm	Ø200 x 100 mm	Ø200 x 100 mm	Ø300 x 190 mm
Volume plus important à un seul scan		Ø110 x 80 mm				
Volume maximum à plusieurs scans horizontaux	150 x 100 x 50 mm ou 90 x 60 x 80 mm	150 x 100 x 80 mm				
Volume maximum à plusieurs scans verticaux				Ø200 x 170 mm	Ø200 x 170 mm	Ø300 x 300 mm

Programmes dentaires

Taille du volume (mode Enfant) [mm]

	ProMax 3D s	ProMax 3D Classic	ProMax 3D Plus	ProMax 3D Mid	Viso G5	Viso G7
Dent	Ø50 x 50 (Ø42 x 42) Ø50 x 80 (Ø42 x 68)	Ø50 x 50 (Ø42 x 42) Ø50 x 80 (Ø42 x 68)	Ø40 x 50 (Ø34 x 42) Ø40 x 80 (Ø34 x 68)	Ø40 x 50 (Ø34 x 42) Ø40 x 80 (Ø34 x 68)	Ø30 x 30 - Ø60 x 60 Par défaut : Ø50 x 50	Ø30 x 30 - Ø60 x 60 Par défaut : Ø50 x 50
Dents	Ø80 x 50 (Ø68 x 42)	Ø80 x 50 (Ø68 x 42) Ø80 x 80 (Ø68 x 68) extended volume: Ø110 x 80	Ø80 x 50 (Ø68 x 42) Ø80 x 80 (Ø68 x 68) Ø100 x 60 (Ø85 x 50) Ø100 x 100 (Ø85 x 85)	Ø80 x 50 (Ø68 x 42) Ø80 x 80 (Ø68 x 68) Ø100 x 60 (Ø85 x 50) Ø100 x 100 (Ø85 x 85)	Ø70 x 30 - Ø90 x 90 Par défaut : Ø90 x 90	Ø70 x 30 - Ø120 x 100 Par défaut : Ø100 x 100
• Scan double	2x Ø50 x 50 (Ø42 x 42) 2x Ø50 x 80 (Ø42 x 68) 2x Ø80 x 50 (Ø68 x 42)	2x Ø80 x 80 (Ø68 x 68)				
• Scan triple	3x Ø50 x 50 (Ø42 x 42) 3x Ø50 x 80 (Ø42 x 68) 3x Ø80 x 50 (Ø68 x 42)	3x Ø80 x 80 (Ø68 x 68)				
Mâchoire			Ø160 x 60 (Ø160 x 60) Ø160 x 100 (Ø160 x 100) Ø200 x 60 (Ø200 x 60) Ø200 x 100 (Ø200 x 100)	Ø160 x 60 (Ø160 x 60) Ø160 x 100 (Ø160 x 100) Ø200 x 60 (Ø200 x 60) Ø200 x 100 (Ø200 x 100)	Ø100 x 30 - Ø200 x 100 Par défaut : Ø160 x 100	Ø130 x 30 - Ø170 x 170 Par défaut : Ø140 x 100
Visage				Ø160 x 160 Ø200 x 170 (Ø200 x 170)	Ø140 x 130 - Ø200 x 170 Par défaut : Ø160 x 160	Ø140 x 140 - Ø260 x 200 Par défaut : Ø160 x 160
Crâne						Ø200 x 220 - Ø300 x 300 Par défaut : Ø260 x 300

Programmes ORL (Oto-Rhino-Laryngologie)

Taille du volume (mode Enfant) [mm]

	3D Plus	3D Mid	Viso G5	Viso G7
Nez	Ø80 x 80 (Ø68 x 68)	Ø80 x 80 (Ø68 x 68)	Ø70 x 30 - Ø90 x 90 Par défaut : Ø80 x 80	Ø70 x 30 - Ø120 x 100 Par défaut : Ø80 x 80
Sinus	Ø100 x 100 (Ø100 x 100) Ø160 x 100 (Ø160 x 100) Ø200 x 100 (Ø200 x 100)	Ø100 x 100 (Ø100 x 100) Ø100 x 170 (Ø100 x 170) Ø160 x 100 (Ø160 x 100) Ø160 x 170 (Ø160 x 170) Ø200 x 100 (Ø200 x 100) Ø200 x 170 (Ø200 x 170)	Ø140 x 110 - Ø200 x 150 Par défaut : Ø160 x 140	Ø140 x 140 - Ø260 x 200 Par défaut : Ø160 x 140
Oreille moyenne	Ø40 x 50 (Ø34 x 42) Ø80 x 80 (Ø68 x 68)	Ø40 x 50 (Ø34 x 42) Ø80 x 80 (Ø68 x 68)	Ø30 x 30 - Ø60 x 60 Par défaut : Ø50 x 50	Ø30 x 30 - Ø60 x 60 Par défaut : Ø50 x 50
Os temporal	Ø80 x 80 (Ø68 x 68)	Ø80 x 80 (Ø68 x 68)	Ø70 x 30 - Ø90 x 90 Par défaut : Ø80 x 80	Ø70 x 30 - Ø120 x 100 Par défaut : Ø80 x 80
Vertèbres	Ø80 x 80 (Ø68 x 68)	Ø80 x 80 (Ø68 x 68)	Ø90 x 80 - Ø110 x 100 Par défaut : Ø90 x 90	Ø70 x 30 - Ø120 x 100 Par défaut : Ø80 x 100
Voies respiratoires	Ø80 x 80 (Ø68 x 68)	Ø80 x 80 (Ø68 x 68)	Ø90 x 80 - Ø110 x 100 Par défaut : Ø90 x 100	Ø70 x 30 - Ø120 x 100 Par défaut : Ø90 x 100

Tailles des voxels

Planmeca ProMax 3D: 75 µm*, 100 µm, 150 µm, 200 µm, 400 µm, 600 µm

Planmeca Viso: 75 µm*, 150 µm, 300 µm, 450 µm, 600 µm

*Requiert une licence d'imagerie endodontique

Caractéristiques techniques

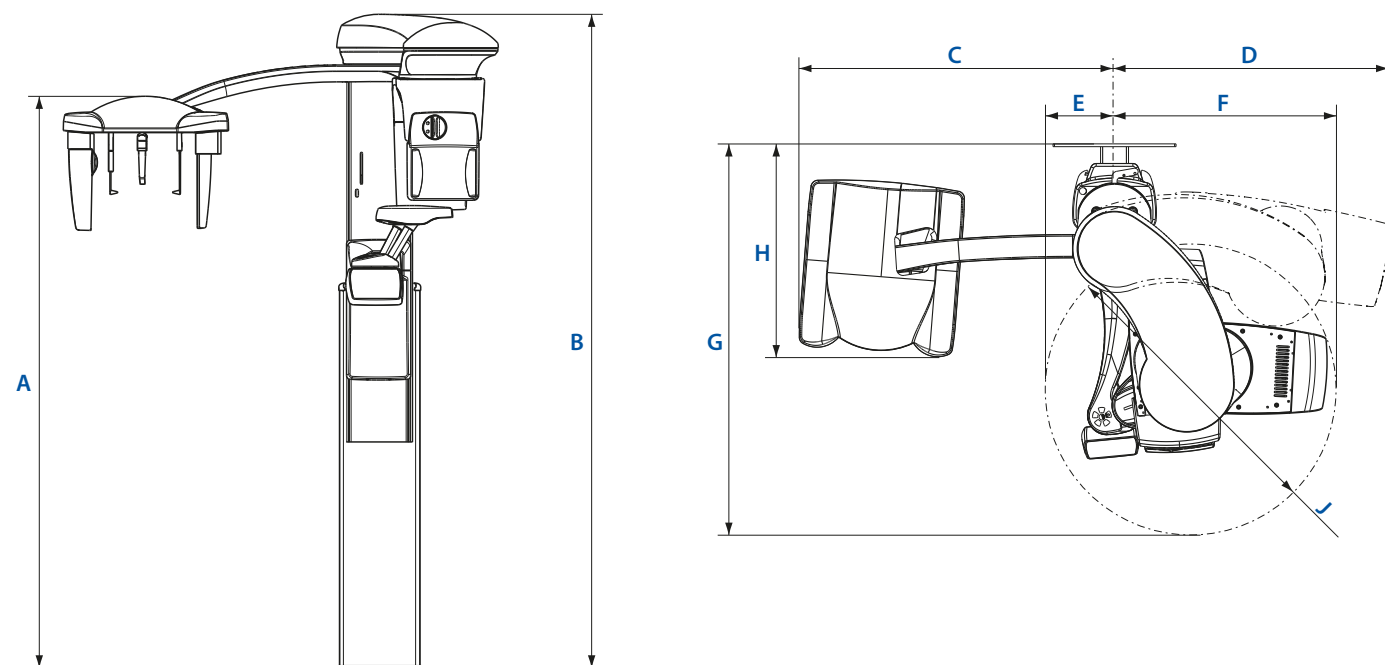

Dimensions

	3D s ou 3D Classic	3D Plus ou 3D Mid	Viso G5 ou Viso G7
A	1320–2100 mm	1320–2100 mm	1335–2060 mm
B	1560–2340 mm	1730–2390 mm	1635–2360 mm
C	1170 mm	1170 mm	1115 mm
D	850 mm	950 mm	960 mm
E	150 mm	330 mm	425 mm
F	698 mm	810 mm	810 mm
G	1250 mm	1430 mm	1515 mm
H	777 mm	756 mm	720 mm
J	Ø820 mm	Ø1010 mm	Ø1010 mm

Prérequis concernant le local radio

	3D s ou 3D Classic	3D s ou 3D Classic avec céphalostat	3D Plus ou 3D Mid	3D Plus ou 3D Mid avec céphalostat	Viso G5 ou Viso G7	Viso G5 ou Viso G7 avec céphalostat
Largeur	100 cm	202 cm	128 cm	212 cm	134 cm	206 cm
Profondeur	125 cm	125 cm	143 cm	143 cm	152 cm	152 cm
Hauteur*	156–234 cm	156–234 cm	173–239 cm	173–239 cm	164–236 cm	164–236 cm
Poids	113 kg	128 kg	131 kg	146 kg	165 kg	180 kg

*La hauteur maximale de l'appareil peut être ajustée pour les cabinets ayant une hauteur de plafond limitée.

Exemple d'installation

Inclus à la livraison	Unit 3D Planmeca avec serveur de reconstruction en 3D	
Configuration minimale	<p>Poste de travail client et serveur de base de données</p> <ul style="list-style-type: none"> • Navigateur 3D Planmeca Romexis • Serveur de base de données • Base de données d'images Planmeca Romexis <p>Le poste de travail client et le serveur de base de données peuvent également être installés sur plusieurs ordinateurs.</p>	<p>Ethernet</p>
Matériel supplémentaire	<p>Postes de travail de diagnostic supplémentaires avec différentes configurations de logiciel</p> <p>Outils Planmeca Romexis :</p> <ul style="list-style-type: none"> • Navigateur 3D • Module 3D Cross Sections • Module 3D TMJ • Module 3D Implant Planning • Module DICOM 	

Logiciel d'imagerie Planmeca Romexis®

Modalités 2D prises en charge	Intraoral Panoramique Céphalométrique Tomographie linéaire 2D Clichés Alignement d'images (coupes CBCT et panoramiques)
Modalités 3D prises en charge	CBCT 3D Cliché 3D Scan de surface 3D
Dispositifs de capture d'images pris en charge	Caméra intraorale Caméra numérique ou scanner (capture d'images par TWAIN ou importation de fichiers)
Systèmes d'exploitation	Win 8.1 Pro (64 bit) / Win 10 Pro (64 bit) Serveur Win 2012 vers serveur Win 2019 macOS Mojave (10.14)* / macOS Catalina (10.15) Pour plus de renseignements, veuillez voir le détail de la configuration requise pour Planmeca Romexis sur le site www.planmeca.fr * Le module Cephalometric Analysis, le module 3D Ortho Studio et Planmeca PlanCAD Easy sont pris en charge sur les systèmes d'exploitation Windows.
Formats d'image	JPEG ou TIFF (images 2D) DICOM (images 2D et 3D) STL, OBJ, PLY (modèles de surface 3D) DICOM, TIFF, JPEG, PNG, BMP, STL, PLY (importations/exportations)
Taille d'image	Image radiographique 2D : 1 à 9 Mo Image radiographique 3D : généralement 50 Mo à 1 Go
Options d'installation	Serveur-client
Compatibilité DICOM 3.0	DICOM Import and Export DICOM DIR Media Storage
Interfaces	Client TWAIN PMBridge (informations patient et images) VDDS (informations patient et images) InfoCarrier (informations patient)
Intégrations de logiciel tiers	Dolphin Imaging NobelClinician Simplant Straumann coDiagnostiX Cybermed N-Liten 3D Diagnostics service 360imaging service

Lisez toutes les dernières nouvelles de Planmeca



www.facebook.com/PlanmecaOy



www.instagram.com/planmeca_official



www.planmeca.com/newsroom



Planmeca
Romexis
 Le logiciel tout en un

Planmeca Oy conçoit et fabrique une gamme complète d'équipements innovants de diagnostic et de traitement pour la santé, comprenant des dispositifs d'imagerie 2D et 3D, des solutions CAD/CAM, des unités et des logiciels de soins dentaires. Planmeca Oy, la société mère du groupe finlandais Planmeca, est fortement engagée dans l'innovation au service de l'amélioration des soins. Elle est la plus grande société privée dans ce domaine.

Suivez-nous sur nos réseaux sociaux !



Asentajankatu 6 | 00880 Helsinki | Finlande | tel. +358 20 7795 500 | fax +358 20 7795 555 | sales@planmeca.com | www.planmeca.fr

Ces produits sont des dispositifs médicaux de classe IIb. Ils sont destinés à la réalisation d'actes d'imagerie médicale. Les actes effectués avec ces systèmes peuvent être pris en charge par les organismes d'assurance maladie dans certaines situations (et sous conditions). Dispositifs médicaux réglementés, fabriqués par PLANMECA, qui portent le marquage CE 0598. Organisme notifié: SGS Fimko

Les images peuvent contenir des articles supplémentaires, non compris dans une livraison standard. Les configurations et caractéristiques peuvent varier d'un pays ou d'un endroit géographique à un autre. Droits de changement réservés.

Planmeca, All in one, Anatomat Plus, Cobra, Comfy, Digital perfection, Economat Plus, Elegant, Flexy, Perio Fresh, PlanEasyMill, Planmeca 4D, Planmeca AINO, Planmeca ARA, Planmeca CAD/CAM, Planmeca CALM, Planmeca Cariosity, Planmeca Chair, Planmeca Clarify, Planmeca Compact, Planmeca Creo, Planmeca Emerald, Planmeca FIT, Planmeca Intra, Planmeca iRomexis, Planmeca Lumion, Planmeca Lumo, Planmeca Maximity, Planmeca Minea, Planmeca Minendo, Planmeca Minetto, Planmeca mRomexis, Planmeca Noma, Planmeca Olo, Planmeca Online, Planmeca PlanCAD, Planmeca PlanCAM, Planmeca PlanClear, Planmeca PlanDesk, Planmeca PlanID, Planmeca PlanMill, Planmeca Planosil, Planmeca PlanPure, Planmeca PlanScan, Planmeca PlanView, Planmeca ProCeph, Planmeca ProFace, Planmeca ProID, Planmeca ProMax, Planmeca ProModel, Planmeca ProOne, Planmeca ProScanner, Planmeca ProSensor, Planmeca ProX, Planmeca Romexis, Planmeca Serenus, Planmeca SingLED, Planmeca SmartGUI, Planmeca Solanna, Planmeca Sovereign, Planmeca Ultra Low Dose, Planmeca Vision, Planmeca Viso, Planmeca Verity, Planmeca Waterline Cleaning System, Planmeca Xtremity, Proline Dental Stool, ProTouch, SmartPan, SmartTouch, Trendy et Ultra Relax sont des marques déposées ou non déposées de Planmeca dans différents pays.

1003139/1120/fr