

MORE INVENTIVE
LESS INVASIVE*



MINIMALLY
INVASIVE
SOLUTIONS**

Tarif Public France 2020

en Euros HT



* Plus innovant, moins invasif

** Solutions invasives a minima

OÙ TROUVER

des informations sur les produits ACTEON®



DOCUMENTATIONS COMMERCIALES ET MANUELS D'UTILISATION



disponibles sur notre site Internet
www.acteongroup.com

Site web

VIDÉOS



Canal YouTube
ACTEON Equipment



Canal YouTube
ACTEON Imaging



Canal YouTube
ACTEON Pharma

Scannez ces flashcodes avec votre smartphone* pour accéder au site souhaité.

*Lecteurs flashcodes et PDF téléchargeables gratuitement sur les boutiques mobiles App Store ou Android-Market.

Les prix indiqués dans ce document sont en Euros HT.
Ils sont valables pour l'année 2020.

Le fabricant se réserve le droit de modifier les prix ou
d'apporter des modifications techniques sans préavis.

Pour les produits concernés, l'éco-participation est
incluse dans les prix indiqués.



MORE INVENTIVE



LESS INVASIVE

ACTEON

Le Groupe ACTEON® a l'ambition de créer et de développer des dispositifs médicaux de haute technologie, permettant aux dentistes et aux chirurgiens de mettre en œuvre des protocoles opératoires moins invasifs, plus sécurisés, plus rapides et aussi moins traumatisants pour leurs patients.

ACTEON s'appuie sur deux technologies à haute valeur ajoutée, qui se positionnent à l'intersection de multiples sciences appliquées, pour lesquelles nous pouvons revendiquer un leadership mondial :

- Les **ultrasons de puissance**, irremplaçables dans les traitements dentaires et en fort développement en chirurgie de haute précision.
- L'**imagerie médicale numérisée**, qui permet une visualisation digitale des champs opératoires lors des interventions de micro-chirurgie dentaire et en endoscopie médicale.

Nos deux équipes de R&D multidisciplinaires travaillent en étroite collaboration avec nos 5 sites industriels, tous situés en Europe de l'Ouest (France, Allemagne, Italie).

ACTEON, ce sont des équipes techniques et commerciales parfaitement formées, réparties dans 26 bureaux à l'international et un réseau de distribution qui complète la couverture de nos marchés dans 94 pays supplémentaires.

Le Groupe ACTEON® se compose de trois divisions :

- ▶ **ACTEON® IMAGING** (fabriqué par SOPRO® et DE GOTZEN®) concentre son expertise dans la gamme de systèmes digitaux, la radiologie et l'imagerie dentaire et médicale
- ▶ **ACTEON® EQUIPMENT** (fabriqué par SATELEC® et PRODONT HOLLIGER) produit et distribue entre autres les gammes d'ultrasons conventionnels et chirurgicaux ainsi que les miroirs et l'instrumentation manuelle
- ▶ **ACTEON® PHARMA** (gamme fabriquée par LABORATOIRE PRODUITS DENTAIRE PIERRE ROLLAND) met sur le marché la gamme de produits pharmaceutiques (dont les anesthésiques) et de consommables du groupe, ainsi que la gamme thérapeutique destinée au marché dentaire



www.acteongroup.fr

ACTEON IMAGING

Radiologie extra-orale.....	11
Radiologie intra-orale.....	25
Imagerie couleur	45

ACTEON EQUIPMENT

Chirurgie.....	63
Ultrasons.....	85
Aéropolisseurs.....	119
Instrumentation manuelle	129
Polymérisation	187
Divers.....	195

ACTEON PHARMA

Riskontrol.....	205
Endodontie	211

ACTEON OEM

Ultrasons.....	229
Moteurs.....	241
Polymérisation	245
Caméras intra-orales.....	251

ACTEON

Informations.....	260
Contacts	262
Notes	268
Index.....	270
Guide d'usure des inserts	273



ACTEON

INNOVATIVE
IMAGING

ACTEON IMAGING

Radiologie extra-orale.....	11
X-Mind® trium - 3 en 1 évolutif.....	12
ACTEON® Imaging Suite.....	18
Accessoires X-Mind® trium.....	19
X-Mind® prime 2D.....	20
X-Mind® prime 3D.....	21
Accessoires X-Mind® prime.....	22
Radiologie intra-orale	25
Générateurs de rayons X.....	26
Imagerie numérique par plaque phosphore	34
Capteurs numériques.....	40
Imagerie couleur	45
Outils d'aide au diagnostic.....	46
Caméras intra-orales	50
Boîtiers de connexion.....	54
Accessoires	56
Câbles	57
Connexions	58

Catalogue imagerie
Réf. 011320





RADIOLOGIE EXTRA-ORALE

ACTEON IMAGING

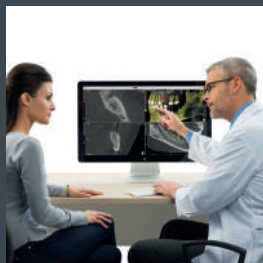
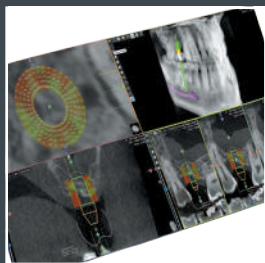

RADIOLOGIE EXTRA-ORALE

X-Mind® trium - 3 en 1 évolutif

X MIND

trium

Système d'imagerie 3D



12
ACTEON IMAGING

X-MIND® TRIUM PAN

Panneau de contrôle à gauche*

30 823,00 €

W0900007

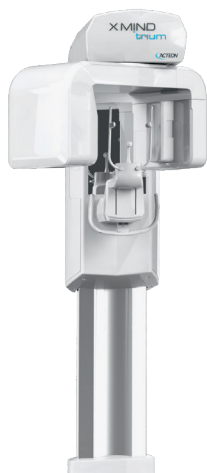

Panoramique dentaire, 115-220V, avec un capteur CMOS 2D pour image panoramique.

- Programmes panoramique adulte et enfant
- Orthogonalité améliorée
- Secteur ATM
- Examen du sinus maxillaire

Logiciel ACTEON® Imaging Suite (AIS) pour la visualisation 2D. Compatible avec les produits imagerie du Groupe ACTEON®.

Manuels d'installation et d'utilisation électroniques, 2 ans de garantie standard.

Non inclus : La station de travail PC et son écran, lumière.



* Le panneau de contrôle peut être placé à droite lors de l'installation en fonction des besoins du praticien.

Dispositif médical de classe IIb (IMQ - CE 0051). Fabricant : de Götzen Groupe ACTEON (Italie).

X-Mind® trium est un produit laser de classe 3R selon la norme CEI 60825-1: 2007. Évitez l'exposition directe des yeux au rayonnement laser. Regardez la sortie laser avec des instruments optiques grossissants, tels que des loupes et des lunettes binoculaires, peut présenter un risque pour les yeux. Par conséquent l'utilisateur ne doit pas diriger le faisceau dans une zone où de tels instruments sont susceptibles d'être utilisés.

RADIOLOGIE EXTRA-ORALE

X-Mind® trium - 3 en 1 évolutif

X-MIND® TRIUM PAN (CEPH READY)

39 130,00 €

Panneau de contrôle à gauche*

W0900008

UPGRADES

7 500,20 €

X-Mind® trium Pan Ceph Ready Upgrade Ceph droite (*pas de capteur inclus*)

W0900015

X-Mind® trium Pan Ceph Ready Upgrade Ceph gauche (*pas de capteur inclus*)

W0900016

X-MIND® TRIUM PAN (3D READY)

39 130,00 €

Panneau de contrôle à gauche*

W0900226

UPGRADE 3D

41 852,00 €

X-Mind® trium Pan 3D Ready Upgrade 3D

W0900227

UPGRADES CEPH

19 022,90 €

X-Mind® trium Pan 3D Ready Upgrade Ceph droite (*1 capteur Ceph 2D inclus*)

W0900018

X-Mind® trium Pan 3D Ready Upgrade Ceph gauche (*1 capteur Ceph 2D inclus*)

W0900019

EXTENSIONS DE GARANTIE

1 année supplémentaire

1 618,10 €

W0900022

2 années supplémentaires

2 911,70 €

W0900023

3 années supplémentaires

4 206,30 €

W0900024



* Le panneau de contrôle peut être placé à droite lors de l'installation en fonction des besoins du praticien.

Dispositifs médicaux de classe IIb (IMQ - CE 0051). Fabricant : de Götzen Groupe ACTEON (Italie).

RADIOLOGIE EXTRA-ORALE

X-Mind® trium - 3 en 1 évolutif

X-MIND® TRIUM PAN CEPH

42 627,00 €

CEPH à droite, panneau de contrôle à gauche*
CEPH à gauche, panneau de contrôle à gauche*

W0900009

W0900232

*Panoramique dentaire, 115-220V, avec un capteur CMOS
Ceph 2D pour image panoramique et céphalométrique.*

- Programmes panoramique adulte et enfant
- Orthogonalité améliorée
- Secteur ATM
- Examen des sinus maxillaires
- Examen céphalométrique

*Logiciel ACTEON® Imaging Suite (AIS) pour la visualisation 2D.
Compatible avec les produits imagerie du Groupe ACTEON®.*

*Manuels d'installation et d'utilisation électroniques,
2 ans de garantie standard.*

Non inclus : La station de travail PC et son écran. Lumière.



X-MIND® TRIUM PAN CEPH (3D READY)

44 828,00 €

CEPH à droite, panneau de contrôle à gauche*
CEPH à gauche, panneau de contrôle à gauche*

W0900240

W0900270

UPGRADE 3D

41 852,00 €

X-Mind® trium Pan 3D Ready Upgrade 3D

W0900227

EXTENSIONS DE GARANTIE

1 année supplémentaire

2 237,60 €

W0900025

2 années supplémentaires

4 028,90 €

W0900026

3 années supplémentaires

5 819,10 €

W0900027

* Le panneau de contrôle peut être placé à droite lors de l'installation en fonction des besoins du praticien.

Dispositifs médicaux de classe IIb (IMQ - CE 0051). Fabricant : de Götzen Groupe ACTEON (Italie).

X-MIND® TRIUM PAN 3D

76 074,00 €

Panneau de contrôle à gauche*

W0900010



Panoramique dentaire, 115-220V, avec un capteur CMOS 2D pour image panoramique et avec un Capteur Plan pour la CBCT.

- Programmes panoramique adulte et enfant
- Orthogonalité améliorée
- Secteur ATM
- Examen du sinus maxillaire
- CBCT FOV Ø40x40, Ø60x60, Ø80x80, Ø110x80

Station de travail PC et son écran avec les logiciels préinstallés.

Logiciel ACTEON® Imaging Suite (AIS) pour la visualisation 2D. Compatible avec les produits imagerie du Groupe ACTEON®.

1 licence du logiciel de planification implantaire AIS 3D App standard installée sur la station de travail et 4 licences libres.

Manuels d'installation et d'utilisation électroniques, 2 ans de garantie standard.

Non inclus : Lumière.



UPGRADES

X-Mind® trium Pan 3D Upgrade Ceph droite (1 capteur Ceph 2D inclus)

19 022,90 €

W0900018

X-Mind® trium Pan 3D Upgrade Ceph gauche (1 capteur Ceph 2D inclus)

19 022,90 €

W0900019

X-MIND® TRIUM TRUE LOW DOSE PAN 3D

78 900,00 €

Panneau de contrôle à gauche*

W0920010

EXTENSIONS DE GARANTIE

1 année supplémentaire

3 994,20 €

W0900028

2 années supplémentaires

7 188,30 €

W0900029

3 années supplémentaires

10 383,50 €

W0900030

* Le panneau de contrôle peut être placé à droite lors de l'installation en fonction des besoins du praticien.

Dispositifs médicaux de classe IIb (IMQ - CE 0051). Fabricant : de Götzen Groupe ACTEON (Italie).

RADIOLOGIE EXTRA-ORALE
X-Mind® trium - 3 en 1 évolutif



X-MIND® TRIUM PAN CEPH 3D

87 660,00 €

CEPH à droite, panneau de contrôle à gauche*
 CEPH à gauche, panneau de contrôle à gauche*

W0900012

W0900233



Panoramique dentaire, 115-220V, avec un capteur CMOS Ceph 2D pour image panoramique et céphalométrique avec un Capteur Plan pour la CBCT.

- Programmes panoramique adulte et enfant
- Orthogonalité améliorée
- Secteur ATM

• Examen du sinus maxillaire

• Examen céphalométrique

• CBCT FOV Ø40x40, Ø60x60, Ø80x80, Ø110x80

Station de travail PC et son écran avec les logiciels préinstallés.

Logiciel ACTEON® Imaging Suite (AIS) pour la visualisation 2D. Compatible avec les produits imagerie du Groupe ACTEON®.

1 licence du logiciel de planification implantaire AIS 3D App standard installée sur la station de travail et 4 licences libres.

Manuels d'installation et d'utilisation électroniques, 2 ans de garantie standard.

Non inclus : Lumière.

X-MIND® TRIUM TRUE LOW DOSE PAN CEPH 3D

89 000,00 €

CEPH à droite, panneau de contrôle à gauche*
 CEPH à gauche, panneau de contrôle à gauche*

W0920012

W0920233

EXTENSIONS DE GARANTIE

1 année supplémentaire

4 602,20 €

W0900031

2 années supplémentaires

8 283,50 €

W0900032

3 années supplémentaires

11 965,80 €

W0900033

* Le panneau de contrôle peut être placé à droite lors de l'installation en fonction des besoins du praticien.

Dispositifs médicaux de classe IIb (IMQ - CE 0051). Fabricant : de Götzen Groupe ACTEON (Italie).



ACTEON suite
imaging

ACTEON® IMAGING SUITE 3D APP VERSION 4.2

AIS 3D APP STANDARD 1 licence dongle	2 087,40 € W1000007
AIS 3D APP BASIC 1 licence électronique	434,70 € W1000012
AIS 3D APP BASIC 5 licences électroniques	1 956,20 € W1000013
AIS 3D APP STANDARD 5 licences dongle	9 348,20 € W1000015
AIS 3D APP PREMIUM 1 licence dongle	3 174,20 € W1000016
AIS 3D APP PREMIUM 5 licences dongle	13 697,30 € W1000017
AIS 3D APP STANDARD 1 licence électronique	2 087,40 € W1000018
AIS 3D APP STANDARD 5 licences électroniques	9 348,20 € W1000019
AIS 3D APP PREMIUM 1 licence électronique	3 174,20 € W1000020
AIS 3D APP PREMIUM 5 licences électroniques	13 697,30 € W1000021

ACTEON® IMAGING SUITE 3D APP VERSION 5.0

AIS 3D APP 5.0 Start	Gratuit W1000023
AIS 3D APP 5.0 Pro	3 000,00 € W1000024
AIS 3D APP 5.0 Design 1 an (1 ^{ère} année)	4 900,00 € W1000025
AIS 3D APP 5.0 Design 1 an (2 ^{ème} année)	2 900,00 € W1000026

ACTEON® IMAGING SUITE - LICENCE DICOM

Licence PACKAGE AIS DICOM (Licence DICOM print NON inclus)	674,10 € W0900153
Licence DICOM print	1 721,00 € 39800751

ACCESSOIRES

Capteur Pano 2D pour imagerie panoramique
(pour ajout d'un second capteur 2D ou remplacement) 8 010,50 €
W0900036

Capteur Ceph 2D pour imagerie panoramique et céphalométrique
(pour remplacement) 11 052,30 €
W0900037

Station de travail PC (sans écran)
Windows 10 64 bits. Carte graphique Nvidia.
Non inclus : carte réseau, moniteur, AIS 3D App 5 336,10 €
W0900040

Station de travail PC avec carte réseau et dongle (sans écran)
Windows 10 64 bits. Carte graphique Nvidia.
Carte réseau Ethernet 1 Gbit. Dongle reconstruction 3D.
Non inclus : moniteur, AIS 3D App 9 640,10 €
W0900042

Ecran 24"
Moniteur standard 24" 869,40 €
W0900141

Déclencheur déporté & câble de 15m 543,90 €
W0900091

Protections oreilles X-Mind® trium (280 pcs)
Seulement pour bras Ceph 130,20 €
W0900110

Appuis mentonniers 2D, 3D et ATM X-Mind® trium 98,90 €
W0900080

Barres de contention patient gauche/droite X-Mind® trium 79,80 €
W0900071

Mordu X-Mind® trium (10 pcs) 137,70 €
W0900142

Protections mordu X-Mind® trium (500 pcs) 87,20 €
W0900113



Pied autoportant
pour X-Mind® trium 3 261,30 €
W0900236

X MIND prime

20
ACTEON IMAGING



X-MIND® PRIME PAN

Version murale 2D 110-240V

23 975,00 €

W1200001



Panoramique dentaire, 110V-240V, avec un capteur CCD Pan 2D pour image panoramique.

Logiciel ACTEON® Imaging Suite (AIS) pour la visualisation et l'analyse des acquisitions 2D. Compatible avec les produits imagerie du Groupe ACTEON®.

Manuels d'installation et d'utilisation électroniques, 2 ans de garantie standard.

Non inclus : Station de travail PC et son écran. Lumière.



X MIND prime

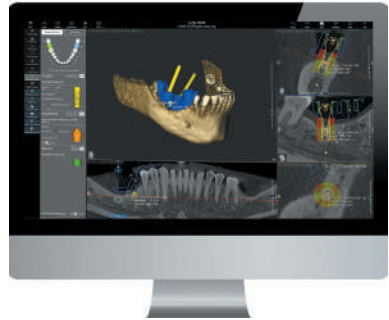

X-MIND® PRIME PAN 3D

Version murale 3D 110–240V
+ PC + Moniteur

68 340,00 €
W1200005



PRIME 3D CEPH
BIENTÔT DISPONIBLE

Panoramique dentaire, 110-240V, avec un capteur CMOS 2D pour image panoramique et 3D.

4 FOV : 50x50, 50x85, 85x93 et 120x100°.

Logiciel ACTEON® Imaging Suite (AIS) pour la visualisation et l'analyse des acquisitions 2D. Compatible avec les produits imagerie du Groupe ACTEON®.

Manuels d'installation et d'utilisation électroniques, 2 ans de garantie standard.

Inclus : Station de travail PC et son écran.

Non inclus : Lumière.

*Champ 120x100 disponible prochainement.



ACCESSOIRES



Pied	2 486,00 € W1200100
Colonne	780,00 € W1200101
Station de travail PC (sans écran) Windows 10 64 bits. Carte graphique Nvidia. Non inclus : carte réseau, moniteur, AIS 3D App	5 336,10 € W0900040
Station de travail PC avec carte réseau et dongle (sans écran) Windows 10 64 bits. Carte graphique Nvidia. Carte réseau Ethernet 1 Gbit. Dongle reconstruction 3D. Non inclus : moniteur, AIS 3D App	9 640,10 € W0900042
Ecran 24" Moniteur standard 24"	869,40 € W0900141
Appui mentonnier maxillaire sinus	16,00 € 6104011619
Appui mentonnier panoramique 2D et 3D complet	12,00 € 6104011519
Bloc mentonnier édenté	9,00 € 5407098119
Support ATM	16,00 € 6107099800
Barre de contention patient gauche	155,00 € 6104010212
Barre de contention patient droite	155,00 € 6104010112
Mordu (1 pc)	4,00 € 5407098200
Protections mordu (500 pcs)	87,20 € W0900113

RADIOLOGIE EXTRA-ORALE

X-Mind® prime



Catalogue imagerie
Réf. 011320





RADIOLOGIE INTRA-ORALE



X MIND[®] unity

X-MIND[®] UNITY

- Point de focal 0,4 mm
- Réglages de paramètres radiologiques (temps, mA, kV)
- Ace - Réduction de la dose patient
- Affichage de la dose
- Montage haut et bas

Le générateur X-Mind[®] unity est pré-cablé pour une intégration du capteur digital SOPIX[®] inside ou SOPIX² inside.

Il est livré avec un cône long dans sa version standard.



X-MIND[®] UNITY - MOBILE

6 075,90 €

Package incluant le support mobile et le X-Mind[®] unity pour support mobile de votre choix



1- Support mobile pour X-Mind[®] unity

W0800127

2- Sélectionnez le X-Mind[®] unity pour support mobile de votre choix :

X-Mind[®] unity pour support mobile - Cône long

W0800085

X-Mind[®] unity pour support mobile - Cône court

W0800091

X-Mind[®] unity pour support mobile - Cône long carré

W0800128

X-Mind[®] unity pour support mobile - Cône court carré

W0800129

X-MIND® UNITY - FIXATION PAR LE HAUT

5 075,50 €

Cône court

avec bras 40 cm
avec bras 80 cm
avec bras 110 cm

W0800000
W0800001
W0800002

Cône long

avec bras 40 cm
avec bras 80 cm
avec bras 110 cm

W0800003
W0800004
W0800005

Cône court carré

avec bras 40 cm
avec bras 80 cm
avec bras 110 cm

W0800102
W0800103
W0800104

Cône long carré

avec bras 40 cm
avec bras 80 cm
avec bras 110 cm

W0800006
W0800007
W0800008

X-MIND® UNITY - FIXATION PAR LE BAS

5 075,50 €

Cône court

avec bras 40 cm
avec bras 80 cm
avec bras 110 cm

W0800009
W0800010
W0800011

Cône long

avec bras 40 cm
avec bras 80 cm
avec bras 110 cm

W0800012
W0800013
W0800014

Cône court carré

avec bras 40 cm
avec bras 80 cm
avec bras 110 cm

W0800105
W0800106
W0800107

Cône long carré

avec bras 40 cm
avec bras 80 cm
avec bras 110 cm

W0800015
W0800016
W0800017

Dispositifs médicaux de classe IIb - CE 0051 (IMQ). Fabricant : de Götzen Groupe ACTEON (Italie).
Système de radiologie intra-orale complet, hors options SOPIX INSIDE ou SOPIX² INSIDE (voir pages 42 et 43).

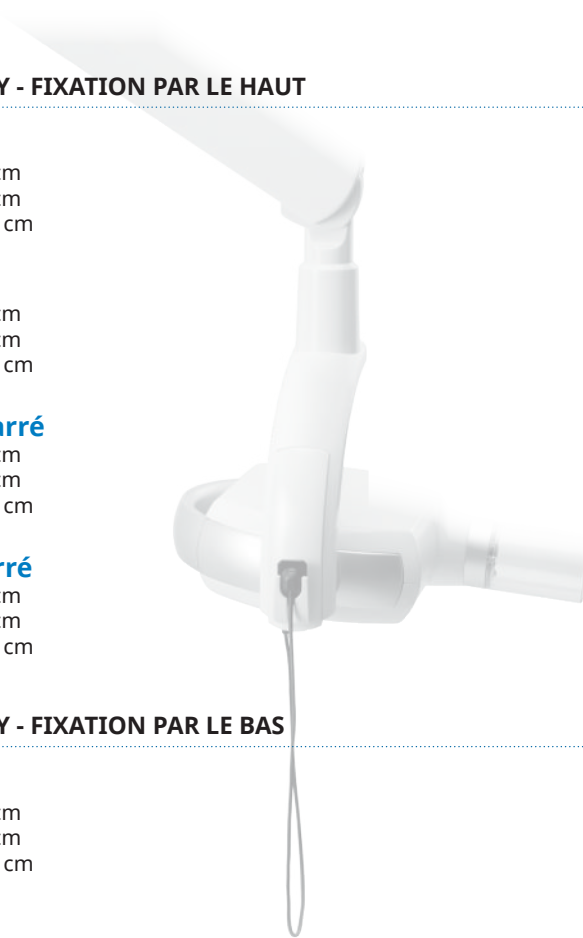

ACCESSOIRES X-MIND® UNITY



Cône court X-Mind® unity

176,20 €
W0800018



Cône long X-Mind® unity

176,20 €
W0800019



Cône court carré X-Mind® unity

176,20 €
W0800137



Cône long carré X-Mind® unity

176,20 €
W0800020



Tête X-Mind® unity

3 164,50 €
W0800022



Minuterie X-Mind® unity

1 164,30 €
W0800023



Plaque d'adaptation murale IRIX 70
pour installation X-Mind® unity *F03899* **W0800100** 168,50 €

Bras 0,40 m X-Mind® unity montage haut	318,60 € W0800025
Bras 0,80 m X-Mind® unity montage haut	318,60 € W0800026
Bras 1,10 m X-Mind® unity montage haut	318,60 € W0800027
Bras 0,40 m X-Mind® unity montage bas	318,60 € W0800028
Bras 0,80 m X-Mind® unity montage bas	318,60 € W0800029
Bras 1,10 m X-Mind® unity montage bas	318,60 € W0800030
Bras pantographe X-Mind® unity	1 198,10 € W0800031

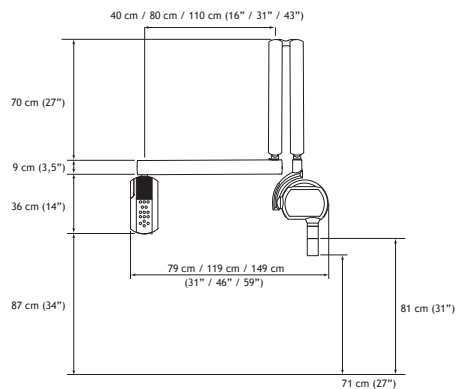
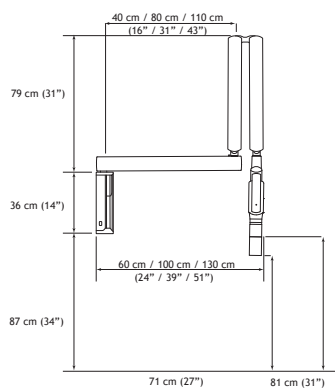
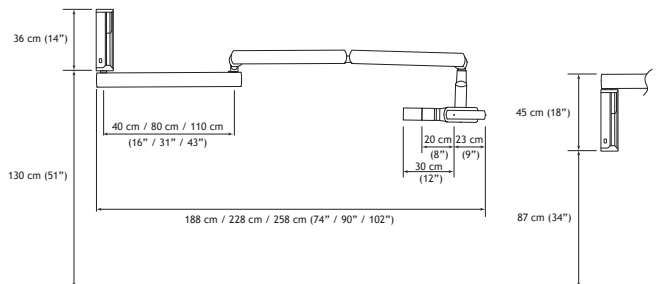

RADIOLOGIE INTRA-ORALE

Générateurs de rayons X

X MIND DC

Livré avec générateur 70 kV, pantographe, bras rallonge, minuterie.



30 ACTEON IMAGING

X-MIND® DC MURALE - FIXATION PAR LE HAUT 4 160,30 €

avec bras 0,40 m	(distance max. 143 cm)	Cône long	F03833	5.92.23137
avec bras 0,40 m	(distance max. 143 cm)	Cône rectangulaire		5.92.23167
avec bras 0,80 m	(distance max. 184 cm)	Cône long	F03824	5.92.23138
avec bras 0,80 m	(distance max. 184 cm)	Cône rectangulaire	F03815	5.92.23168
avec bras 1,10 m	(distance max. 212 cm)	Cône long	F03834	5.92.23139
avec bras 1,10 m	(distance max. 212 cm)	Cône rectangulaire		5.92.23169

X-MIND® DC MURALE - FIXATION PAR LE BAS 4 160,30 €

avec bras 0,40 m	(distance max. 143 cm)	Cône long	F03804	5.92.23130
avec bras 0,40 m	(distance max. 143 cm)	Cône rectangulaire	F03801	5.92.23160
avec bras 0,80 m	(distance max. 184 cm)	Cône long	F03808	5.92.23131
avec bras 0,80 m	(distance max. 184 cm)	Cône rectangulaire	F03807	5.92.23161
avec bras 1,10 m	(distance max. 212 cm)	Cône long	F03811	5.92.23132
avec bras 1,10 m	(distance max. 212 cm)	Cône rectangulaire	F03813	5.92.23162

X-MIND® DC UNIT 4 160,30 €

Montage unit avec bras 0,40 m	Cône long	F03828	5.92.23135
-------------------------------	-----------	--------	-------------------

X-MIND® DC PLAFOND 4 160,30 €

Montage au plafond avec bras 0,40 m (sur colonne Faro standard Ø 60 cm) <i>Eléments de fixation plafond non fournis</i>	Cône long	F03829	5.92.23136
---	-----------	--------	-------------------

X-MIND® DC MOBILE 4 981,00 €

avec support mobile	Cône long	F03806	5.92.23133
avec support mobile	Cône rectangulaire	F03802	5.92.23163



RADIOLOGIE INTRA-ORALE

Accessoires



Tête X-Mind® AC 230V
F03700 2 587,30 €
5.21.23130

Tête X-Mind® DC 230V
F03800 3 059,10 €
5.31.23130



Minuterie X-Mind® AC
F03701 962,10 €
5.25.23130

Minuterie X-Mind® DC
F03724 962,10 €
5.35.23130



Cône court (20 cm DFP)
F03145 150,00 €
29701195



Cône long (31 cm DFP)
F03461 221,90 €
29701197



Cône rectangulaire, rotation
(31 cm DFP)
F03144 182,70 €
29701199.C



Support mural X-Mind® AC/DC
fixation par le bas
F03823 170,70 €
29700384.C

Support mural X-Mind® AC/DC
fixation par le haut
29700385.C



Plaque d'adaptation murale
IRIX 70 pour installation
X-Mind® AC ou DC
F03898 168,50 €
22002350

RADIOLOGIE INTRA-ORALE

Accessoires



Pantographe X-Mind® AC 1 208,90 €
F03705 **29700813.C**

Pantographe X-Mind® DC 1 208,90 €
F03822 **29701006.C**



Rallonge 0,40 m X-Mind® AC/DC pour fixation par le bas 331,60 €
F03124 **29700380.C**

Rallonge 0,80 m X-Mind® AC/DC pour fixation par le bas 452,20 €
F03125 **29700378.C**

Rallonge 1,10 m X-Mind® AC/DC pour fixation par le bas 543,60 €
F03126 **29700379.C**



Rallonge 0,80 m X-Mind® AC/DC avec un pantographe et un support mural 1 878,50 €
F03702 **5.30.00131**

Rallonge 1,10 m X-Mind® AC/DC avec un pantographe et un support mural 1 988,30 €
F03703 **5.30.00132**



Rallonge 0,40 m X-Mind® AC/DC pour fixation par le haut 303,30 €
F03720 **29700620.C**

Rallonge 0,80 m X-Mind® AC/DC pour fixation par le haut 452,20 €
F03133 **29700621.C**

Rallonge 1,10 m X-Mind® AC/DC pour fixation par le haut 543,60 €
F03742 **29700622.C**

Rallonge 0,40 m X-Mind® System pour colonne unit 303,30 €
F03128 **29700381.C**

Rallonge plafonnier 0,40 m X-Mind® System 303,30 €
F03127 **29700382.C**

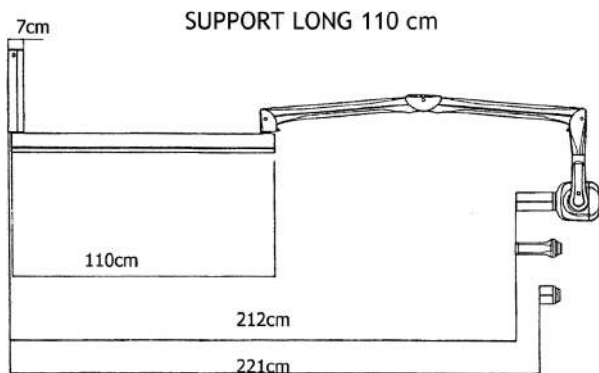
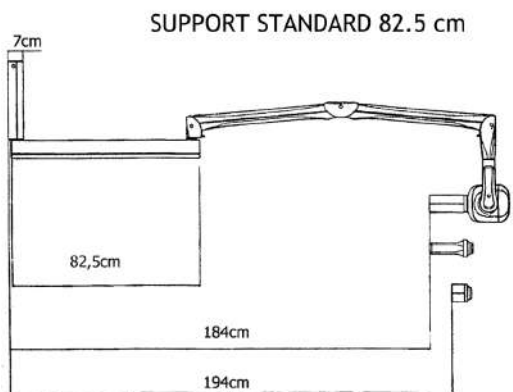
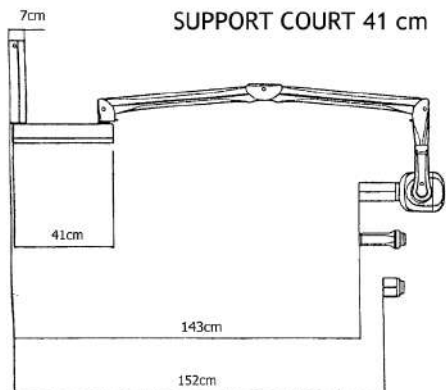

RADIOLOGIE INTRA-ORALE

Imagerie numérique par plaque phosphore

PSPIX²



PSPIX²

Système d'imagerie numérique par plaque phosphore

7 355,80 €
S_702_0013

Fourni avec 4 ERLM* (2x taille 1, 2x taille 2), 200 housses de protection avec enveloppe cartonnée intégrée (100x taille 1, 100x taille 2), une boîte de rangement pour ERLM, 1 stylet pour l'écran tactile, une housse de protection du système PSPIX², une plaque nettoyante PSPIX², une alimentation 100-240 VAC, un câble Ethernet, le logiciel ACTEON® Imaging Suite (AIS).

Dispositif médical de classe I



*ERLM : Ecran radio luminescent à mémoire.

	CONFIGURATION MINIMUM WINDOWS®	CONFIGURATION MINIMUM MAC®
Processeur	Intel i5	Quadcore 2.6 GHz
Disque dur	300 GB	300 GB
RAM	4 GB	4 GB
Carte graphique	Compatible OPEN GL 2.1 (NVIDIA GT/GTX)	Compatible OPEN GL 2.1 (NVIDIA GT/GTX)
Résolution écran	1600 x 1024	1600 x 1024
Carte réseau	100 Mb	100 Mb
Système d'exploitation	Windows 7 64 bits	OS X Sierra (10.12)

CAPTEUR ERLM* STANDARD

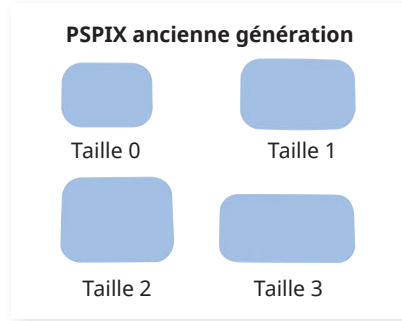

	PSPIX²	lot de 2	PSPIX ancienne génération	lot de 6
Taille 0 (22 x 35 mm)	990215	113,10 €	S_700178	450,00 €
Taille 1 (24 x 40 mm)	990216	113,10 €	S_700179	450,00 €
Taille 2 (31 x 41 mm)	990217	113,10 €	S_700180	450,00 €
Taille 3 (27 x 54 mm)	990218	113,10 €	S_700181	450,00 €

CAPTEUR ERLM* IDOT™

Plaque numérotée pour une meilleure identification.



	PSPIX²	PSPIX ancienne génération	lot de 6
Taille 0 (22 x 35 mm)	X	S_700182	470,00 €
Taille 1 (24 x 40 mm)		S_700183	470,00 €
Taille 2 (31 x 41 mm)		S_700184	470,00 €
Taille 3 (27 x 54 mm)		S_700185	470,00 €

*ERLM : Ecran radio luminescent à mémoire.

ERLM PSPIX² - Dispositifs médicaux de classe IIa - CE 0459 (GMED)

ERLM PSPIX - Dispositifs médicaux de classe IIa CE 0537 (Eurofins) - Fabricant : Soredex, Distributeur : Sopro

HOUSES DE PROTECTION POUR ERLM*



	PSPIX²	<u>lot de 250</u>	PSPIX ancienne génération	<u>lot de 250</u>
Taille 0	700342L	41,40 €	700342L	41,40 €
Taille 1	700343L	41,40 €	700343L	41,40 €
Taille 2	700344L	41,40 €	700344L	41,40 €
Taille 3	700345L	41,40 €	700345L	41,40 €

HOUSES DE PROTECTION POUR ERLM* avec enveloppe cartonnée intégrée



	PSPIX²	<u>lot de 300</u>	PSPIX ancienne génération	<u>lot de 250</u>
Taille 0	700546	87,00 €	700338L	74,00 €
Taille 1	700547	87,00 €	700339L	74,00 €
Taille 2	700548	87,00 €	700340L	74,00 €
Taille 3	700549	87,00 €	700341L	74,00 €

ACCESSOIRES PSPIX²



Kit de démarrage accessoires 53,30 €
 200 housses de protection
 avec enveloppe cartonnée intégrée
 (100x taille 1 et 100x taille 2) **700550**



Boîte de rangement pour capteurs ERLM* 58,80 €
 pour ranger vos ERLM en toute sûreté **990219**



Styler pour écran tactile PSPIX² 6,60 €
005132



Plaque nettoyante PSPIX² 17,40 €
990243



Housse de protection pour PSPIX² 29,40 €
990247



Kit pièces amovibles autoclavables pour PSPIX² 206,60 €
990241
 Contient 1 réceptacle amovible autoclavable
 et 1 guide d'insertion pour ERLM amovible
 autoclavable



Kit taille 4 pour PSPIX² 228,90 €
990252
 Livré avec 1 support taille 4, 3 ERLM* taille 3
 et 100 housses de protection taille 4

Support plastique taille 4 15,20 €
990251

ERLM* taille 3 169,70 €
 (Lot de 3) **990248**

Housses de protection taille 4 45,70 €
 (Lot de 100) **700644**

*ERLM : Ecran radio luminescent à mémoire.

ACCESSOIRES PSPIX ancienne génération



Kit de démarrage ERLM

Contient 10 ERLM* standards
de quatre tailles différentes (2x taille 0,
2x taille 1, 5x taille 2 et 1x taille 3)

680,00 €
S_700200

ERLM PSPIX – Dispositifs médicaux de classe IIa CE 0537 (Eurofins)
Fabricant : Soredex, Distributeur : Sopro



Kit de démarrage accessoires

100 housses de protection et
100 enveloppes cartonnées de chaque taille

360,00 €
S_700201



Boîte de rangement pour capteurs ERLM*

pour ranger vos ERLM en toute sûreté

102,30 €
S_700482



Alimentation «Medical device» pour PSPIX®

339,30 €
703004

ACCESSOIRES

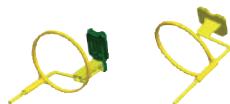

Angulateur pour ERLM* PSPIX®

Comprend 5 angulateurs bitewing
et 1 anneau de centrage

126,10 €
S_700195



Angulateur pour ERLM* PSPIX®

Comprend 2 angulateurs dents
antérieures, 2 angulateurs dents
postérieures et 2 anneaux de centrage

164,20 €
S_700196



SOPROTABS

Tablette en mousse adhésive
(Vendu par boîte de 500 pièces)

28,40 €
700406

Géré à rupture, disponible jusqu'à épuisement du stock

*ERLM : Ecran radio luminescent à mémoire.

Dispositifs médicaux de classe I



ACTEON

INNOVATIVE IMAGING



RADIOLOGIE INTRA-ORALE

Capteurs numériques

40
ACTEON IMAGING

SOPIX²



Capteur CMOS à fibre optique de 1,5 million de pixels (taille 1) ou 2,21 millions de pixels (taille 2), résolution théorique de 25 pl/mm, résolution réelle > 18 pl/mm, câble de 3,70 m. Intègre la technologie Ace (Automatic Control Exposure).

Livré avec un support pour capteur, 10 protège-capteurs, le logiciel ACTEON® Imaging Suite (AIS).

CAPTEUR SOPIX² USB TAILLE 1
HAUTE DEFINITION

6 090,60 €
S_802_0008

CAPTEUR SOPIX² USB TAILLE 2
HAUTE DEFINITION

7 200,30 €
S_802_0009



SOPIX



Capteur CMOS à fibre optique de 1,5 million de pixels (taille 1) ou 2,21 millions de pixels (taille 2), résolution théorique de 25 pl/mm, résolution réelle > 12 pl/mm, câble de 3,70 m. Intègre la technologie Ace (Automatic Control Exposure).

Livré avec un support pour capteur, 10 protège-capteurs, le logiciel ACTEON® Imaging Suite (AIS).

CAPTEUR SOPIX[®] USB TAILLE 1
DEFINITION STANDARD

4 981,00 €
S_802_3008

CAPTEUR SOPIX[®] USB TAILLE 2
DEFINITION STANDARD

6 090,60 €
S_802_3009



	CONFIGURATION MINIMUM WINDOWS®	CONFIGURATION MINIMUM MAC®
Processeur	Intel i5	Quadcore 2.6 GHz
Disque dur	300 GB	300 GB
RAM	4 GB	4 GB
Carte graphique	Compatible OPEN GL 2.1 (NVIDIA GT/GTX)	Compatible OPEN GL 2.1 (NVIDIA GT/GTX)
Résolution écran	1600 x 1024	1600 x 1024
Carte réseau	100 Mb	100 Mb
Système d'exploitation	Windows 7 64 bits	OS X Sierra (10.12)

ACCESSOIRES



Kit d'angulateurs 295,80 €
pour capteur Sorex²/Sorex **700042**
 Comprend 5 angulateurs avec anneau de centrage (bitewing, dent antérieure, dent postérieure, endo antérieur et endo postérieur).



Support pour capteur Sorex²/ Sorex 30,50 €
 Taille 1 ou Taille 2 **926039**



Protections pour Sorex²/Sorex 238,10 €
 Boîte de 500 pièces
 Pour capteur Sorex² Taille 1 **403026**
 Pour capteur Sorex² Taille 2 **403027**



Rallonge active USB2.0 (Booster) 108,80 €
 Longueur : 5 mètres **700381**



SOPROTABS 28,40 €
 Tablette en mousse adhésive **700406**
 (Vendu par boîte de 500 pièces)
Géré à rupture, disponible jusqu'à épuisement du stock

LOGICIEL ACTEON® IMAGING SUITE (AIS)

DVD ACTEON® Imaging Suite (AIS) *Nous consulter*
990263



RADIOLOGIE INTRA-ORALE

Capteurs numériques



42
ACTEON IMAGING

S'intègre directement dans le bras du générateur X-Mind® unity

Capteur CMOS à fibre optique de 1,5 million de pixels (taille 1) ou 2,21 millions de pixels (taille 2), résolution théorique de 25 pl/mm, résolution réelle > 18 pl/mm, câble de 0,70 m. Intègre la technologie Ace (Automatic Control Exposure).

Livré avec un support pour capteur, 10 protège-capteurs, le logiciel ACTEON® Imaging Suite (AIS).

CAPTEUR SOPIX^{®2} INSIDE TAILLE 1
HAUTE DEFINITION

6 090,60 €
S_802_5010

CAPTEUR SOPIX^{®2} INSIDE TAILLE 2
HAUTE DEFINITION

7 200,30 €
S_802_5011





S'intègre directement dans le bras du générateur X-Mind® unity

Capteur CMOS à fibre optique de 1,5 million de pixels (taille 1) ou 2,21 millions de pixels (taille 2), résolution théorique de 25 pl/mm, résolution réelle > 12 pl/mm, câble de 0,70 m. Intègre la technologie Ace (Automatic Control Exposure).

Livré avec un support pour capteur, 10 protège-capteurs, le logiciel ACTEON® Imaging Suite (AIS).

CAPTEUR SOPIX® INSIDE TAILLE 1
DEFINITION STANDARD

4 981,00 €
S_802_6010

CAPTEUR SOPIX® INSIDE TAILLE 2
DEFINITION STANDARD

6 090,60 €
S_802_6011



Catalogue caméras
intra-orales
Réf. 707149





IMAGERIE COULEUR

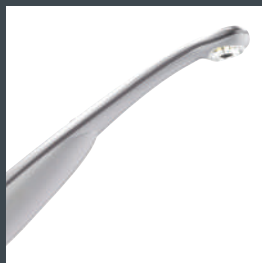
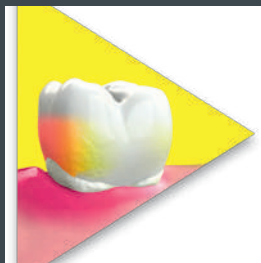

SOPROCARE



ACTEON IMAGING 46

SOPROCARE® Pièce à main



3 126,30 €
5_950_0008

Livrée avec quatre SOPROTIPS, un support pour pièce à main, le logiciel ACTEON® Imaging Suite (AIS).

La pièce à main doit être utilisée avec un boîtier de connexion.



	CONFIGURATION MINIMUM WINDOWS®	CONFIGURATION MINIMUM MAC®
Processeur	Intel i5	Quadcore 2.6 GHz
Disque dur	300 GB	300 GB
RAM	4 GB	4 GB
Carte graphique	Compatible OPEN GL 2.1 (NVIDIA GT/GTX)	Compatible OPEN GL 2.1 (NVIDIA GT/GTX)
Résolution écran	1600 x 1024	1600 x 1024
Carte réseau	100 Mb	100 Mb
Système d'exploitation	Windows 7 64 bits	OS X Sierra (10.12)

PACKS SOPROCARE® + DOCK



SOPROCARE® + Mini Dock USB2 3 979,50 €



SOPROCARE® + Mini Dock U_USB2* 4 198,10 €

**Mini Dock U USB2 : Boîtier de connexion intégrable dans un unit dentaire avec sortie numérique USB2.*



Mode PERIO

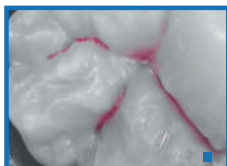

Mode CARIO

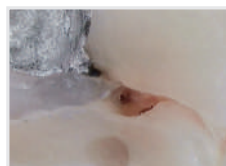

Mode DAYLIGHT

SOPROLIFE



48
ACTEON IMAGING

SOPROLIFE® Pièce à main



3 639,10 €
S_900_0008

Livrée avec quatre SOPROTIPS, un support pour pièce à main SOPROLIFE®, le logiciel ACTEON® Imaging Suite (AIS).
La pièce à main doit être utilisée avec un boîtier de connexion.



	CONFIGURATION MINIMUM WINDOWS®	CONFIGURATION MINIMUM MAC®
Processeur	Intel i5	Quadcore 2.6 GHz
Disque dur	300 GB	300 GB
RAM	4 GB	4 GB
Carte graphique	Compatible OPEN GL 2.1 (NVIDIA GT/GTX)	Compatible OPEN GL 2.1 (NVIDIA GT/GTX)
Résolution écran	1600 x 1024	1600 x 1024
Carte réseau	100 Mb	100 Mb
Système d'exploitation	Windows 7 64 bits	OS X Sierra (10.12)

PACKS SOPROLIFE® + DOCK



SOPROLIFE® + Mini Dock USB2

4 492,40 €



SOPROLIFE® + Mini Dock U_USB2*

4 710,90 €

**Mini Dock U USB2 : Boîtier de connexion intégrable dans un unit dentaire avec sortie numérique USB2.*



Mode aide au DIAGNOSTIC

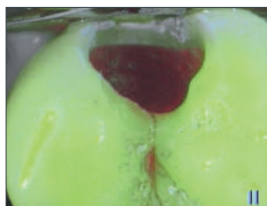

Mode aide au TRAITEMENT



Mode DAYLIGHT

SOPRO 717 FIRST



50
ACTEON IMAGING

SOPRO® 717 FIRST Pièce à main



2 502,10 €
5 717 0105

Livrée avec un support pour pièce à main SOPRO® 717 First, le logiciel ACTEON® Imaging Suite (AIS).

La pièce à main doit être utilisée avec un boîtier de connexion.



	CONFIGURATION MINIMUM WINDOWS®	CONFIGURATION MINIMUM MAC®
Processeur	Intel i5	Quadcore 2.6 GHz
Disque dur	300 GB	300 GB
RAM	4 GB	4 GB
Carte graphique	Compatible OPEN GL 2.1 (NVIDIA GT/GTX)	Compatible OPEN GL 2.1 (NVIDIA GT/GTX)
Résolution écran	1600 x 1024	1600 x 1024
Carte réseau	100 Mb	100 Mb
Système d'exploitation	Windows 7 64 bits	OS X Sierra (10.12)

PACKS SOPRO® 717 FIRST + DOCK



*Mini Dock U USB2 : Boîtier de connexion intégrable dans un unit dentaire avec sortie numérique USB2.

MACROVISION



SOPRO 617



52
ACTEON IMAGING

SOPRO® 617 Pièce à main



1 819,10 €
S_617_0031

Livrée avec un support de pièce à main SOPRO® 617, le logiciel ACTEON® Imaging Suite (AIS).

La pièce à main doit être utilisée avec un boîtier de connexion.



	CONFIGURATION MINIMUM WINDOWS®	CONFIGURATION MINIMUM MAC®
Processeur	Intel i5	Quadcore 2.6 GHz
Disque dur	300 GB	300 GB
RAM	4 GB	4 GB
Carte graphique	Compatible OPEN GL 2.1 (NVIDIA GT/GTX)	Compatible OPEN GL 2.1 (NVIDIA GT/GTX)
Résolution écran	1600 x 1024	1600 x 1024
Carte réseau	100 Mb	100 Mb
Système d'exploitation	Windows 7 64 bits	OS X Sierra (10.12)

PACKS SOPRO® 617 + DOCK



SOPRO® 617 + Mini Dock USB2 2 672,30 €



SOPRO® 617 + Mini Dock U_USB2* 2 890,90 €

**Mini Dock U USB2 : Boîtier de connexion intégrable dans un unit dentaire avec sortie numérique USB2.*



BOÎTIERS DE CONNEXION



Mini dock USB2
Contrôleur USB2.0

853,30 €
S_717_1602

Livré avec un câble de liaison à la pièce à main de 2,5 m et une rallonge de 0,8 m.



Mini dock U_USB2
Contrôleur intégrable avec sortie USB2

1 071,90 €

Veillez choisir les accessoires du module d'intégration en page 55.

Dispositifs médicaux de classe I

CONFIGURATION MINI DOCK U_USB2

CONTRÔLEUR INTÉGRABLE



Mini dock
U USB2

SURGAINAGE



Couleur
RAL 9002



Couleur
A-dec 300



Couleur
A-dec 500



Couleur
Belmont



Couleur
Fedesa



Sans surgainage

CONNECTEUR



Instrument



Standard



Cattani Ø21



Pendant UK



Support de
pièce à main

CÂBLE DE LIAISON



2 mètres



2,5 mètres



5 mètres



7 mètres

ACCESSOIRES



Rallonge USB2.0
5 mètres

OPTION PÉDALE



USB



Pour Dock intégré

LOGICIEL ACTEON® IMAGING SUITE (AIS)

DVD ACTEON® Imaging Suite (AIS) *Nous consulter*
990263



PÉDALES



Pédale pour gel d'image

120,80 €
009002



Pédale USB2.0 pour gel d'image

150,00 €
009009

PROTECTIONS



**Protections pour SOPROLIFE®,
SOPROCARE® ou SOPRO® 717 First**

238,10 €
403017

Livrées en boîtes de 500 pièces

Protections pour caméra SOPRO® 617

238,10 €
403023

Livrées en boîtes de 500 pièces

Protections pour caméra SOPRO® 595

238,10 €
403001

Livrées en boîtes de 500 pièces

SUPPORTS DE PIÈCES À MAIN



Support de pièce à main pour

84,80 €
926063

**SOPROLIFE®, SOPROCARE®,
SOPRO® 717 First, SOPRO® 617 et SOPRO® 595**

S'adapte uniquement avec les câbles de
surgainage.

ACCESSOIRES



**SOPROTIPS pour SOPROLIFE®
et SOPROCARE®**

108,80 €
990135

Embout de protection contre la lumière,
autoclavable (vendu par lot de 4)



Câble de liaison 2,5 m 358,80 €
avec douille compatible SOPROLIFE®, **922050**
SOPRO® 717, SOPRO® 617

Câble de liaison 5 m 490,40 €
avec douille compatible SOPROLIFE®, **922051**
SOPRO® 717, SOPRO® 617

Câble de liaison 7 m 623,00 €
avec douille compatible SOPROLIFE®, **922120**
SOPRO® 717, SOPRO® 617



Câble vidéo 31,60 €
Muni de raccord RCA/RCA **002003**
Longueur : 1,5 m



Câble S-vidéo 31,60 €
Muni de raccord YC/YC. Longueur : 1,5 m **002004**

Câble S-vidéo 37,10 €
Muni de raccord YC/YC. Longueur : 5 m **700012**



Câble USB2.0 15,20 €
Type A/B. Longueur : 2 m **002081**

Câble USB2.0 97,90 €
Type A/B. Longueur : 5 m **002091**

Câble mini USB2.0 97,90 €
Longueur : 5 m **002148**
Seulement pour le Dock U-USB2



Rallonge active USB2.0 (Booster) 108,80 €
Longueur : 5 m **700381**

IMAGERIE COULEUR

Connexions

WINDOWS
COMPATIBLE

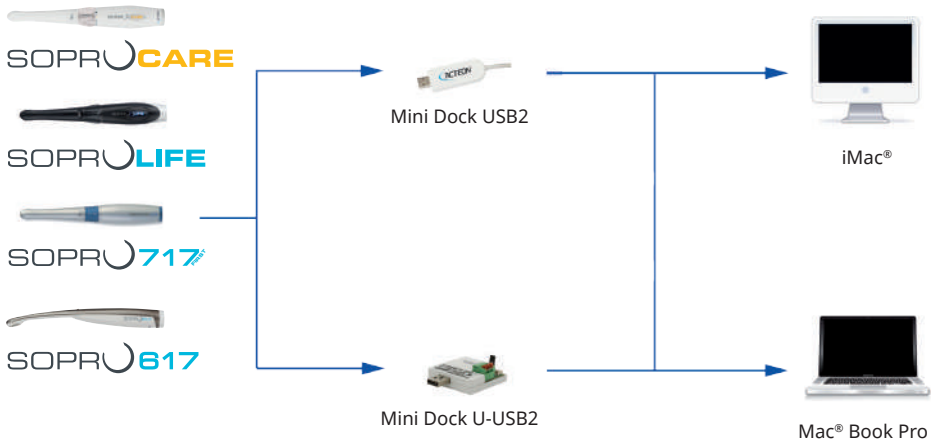
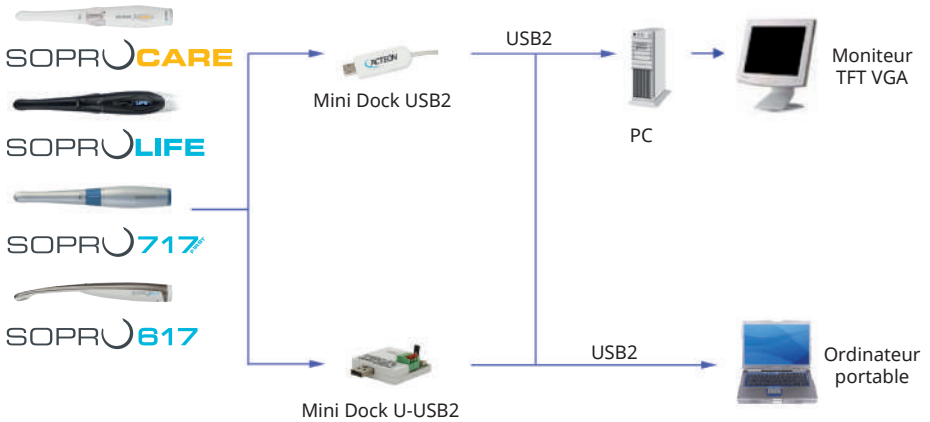

ACTEON EQUIPMENT

Chirurgie	63
Piezotome® Cube	64
ImplantCenter™ 2	66
Accessoires	69
Ostéotomie - Ostéoplastie	71
Sinus Lift	72
Intralift™	73
Extraction	74
Allongement coronaire	75
Expansion de crête	76
Piezocision™	77
Packs et kits	78
Moteurs d'implantologie	80
Bistouri électrique	82
Electrodes	83
Ultrasons	85
Générateurs ultrasonores	92
Inserts dentaires	94
Kits d'inserts	102
Clés	106
Boîtes & supports	107
Accessoires Gamme IV	108
Accessoires Gamme III	110
Accessoires Gamme II	112
Accessoires Gamme I	114
Tableau récapitulatif des lignes d'irrigation	116

Aéropolisseurs.....	119
AIR-N-GO® easy	120
Accessoires AIR-N-GO® (1 ^{ère} génération).....	122
Appareils de table	124
Poudres de polissage	126
Instrumentation manuelle.....	129
Miroirs	130
Diagnostic	136
Restauration	140
Prothèse	148
Parodontologie.....	150
Endodontie	154
Extraction	156
Chirurgie	168
Implantologie	174
Orthodontie	182
Accessoires	184
Polymérisation	187
Lampes à polymériser	188
Accessoires	192
Divers	195
Mélangeur.....	196
Accessoires divers.....	197
Accessoires moteurs endo.....	198
Accessoires autoclaves.....	200



Catalogue chirurgie
Réf. D27110





CHIRURGIE



PIEZOTOME CUBE

FONCTIONS

- Piezotome® : chirurgie osseuse



PIEZOTOME® CUBE avec kit Essential

6 696,50 €

F50100 ■

Livré avec une pédale multifonctions, une pièce à main CUBE LED, un support de pièce à main, un kit Essential (6 inserts : BS1S, BS4, SL1, SL2, SL3 et LC2), une clé dynamométrique, une potence, 2 lignes d'irrigation autoclavables, 5 clips et 15 perforateurs.

PIEZOTOME® CUBE avec kit Universal

6 696,50 €

F50113 ■

Livré avec une pédale multifonctions, une pièce à main CUBE LED, un support de pièce à main, un kit Universal (6 inserts : BS6, LC1, LC2, CE1, CE3 et PZ1), une clé dynamométrique, une potence, 2 lignes d'irrigation autoclavables, 5 clips et 15 perforateurs.

Consoles de commande ultrasoniques pour chirurgie intra-orale
Dispositifs médicaux de classe IIa - CE 0459 (GMED)



Ce système est exclusivement dédié aux procédures de chirurgies dentaires et implantaire, dans un environnement de cabinet dentaire. L'utilisation de l'appareil dans le cadre d'un bloc opératoire médical d'hôpital ou de clinique constitue une utilisation qui est exclue du cadre réglementaire de l'appareil. ACTEON® propose une gamme médicale adaptée pour l'utilisation en bloc opératoire. N'hésitez pas à nous consulter pour connaître les tarifs.

ACCESSOIRES PIEZOTOME® CUBE

	Pièce à main CUBE LED <i>Compatible avec les inserts chirurgie de 2^{ème} génération → ■</i>	1 436,20 € F12816
	Pédale multifonctions Piezotome® CUBE	880,60 € F50109
	Support pièce à main	39,00 € F50133
	Clé Piezotome® dynamométrique	135,20 € F50150
	Clips pour ligne d'irrigation (x10)	27,10 € F50116
	Potence Piezotome® CUBE LED	39,00 € F50129
	Anneau lumière pour pièce à main CUBE LED	65,00 € F12828

POUR PLUS D'INFORMATIONS



Brochure
Piezotome Cube
Réf. D50110

Vidéo Autour du Piezotome® Cube

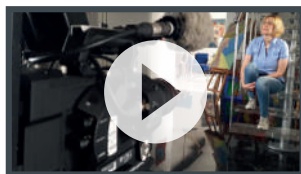

YouTube



IMPLANT CENTER 2



FONCTIONS

- I-Surge™ : moteur d'implantologie
- Piezotome® : chirurgie osseuse
- Newtron® : soins (paro, endo, ...)

12 795,00 €

IMPLANTCENTER™ 2

F27200 ■

Livré avec un moteur LED, un cordon moteur LED, une pédale progressive, 2 potences, 2 supports pièce à main, 2 lignes d'irrigation autoclavables et 30 perforateurs.

Cette référence n'inclut pas la pièce à main PIEZOTOME 2, ni d'inserts.



Console de commande ultrasonique pour dentisterie conventionnelle et chirurgie intra-orale et console de commande moteur pour implantologie dentaire
Dispositif médical de classe IIa - CE 0459 (GMED)

Ce système est exclusivement dédié aux procédures de chirurgies dentaires et implantaire, dans un environnement de cabinet dentaire. L'utilisation de l'appareil dans le cadre d'un bloc opératoire médical d'hôpital ou de clinique constitue une utilisation qui est exclue du cadre réglementaire de l'appareil. ACTEON® propose une gamme médicale adaptée pour l'utilisation en bloc opératoire. N'hésitez pas à nous consulter pour connaître les tarifs.

ACCESSOIRES IMPLANTCENTER™



Pédale progressive
ImplantCenter™

1 025,50 €
F27120 ■



Pédale progressive
ImplantCenter™ 2

915,20 €
F27170 ■



Support pour micro-moteur
ou pièce à main

23,40 €
F02463 ■ ■



Potence ImplantCenter™

40,10 €
F27113 ■ ■

ACCESSOIRES POUR IMPLANTCENTER™ 2 AVEC MOTEUR LED



Micro-moteur lumière
I-Surge™ LED

1 435,60 €
F27210 ■



Cordon micro-moteur
I-Surge™ LED déconnectable

667,50 €
F27211 ■



Contre-angle LED Bien-Air* 20:1
(bague verte)

1 592,30 €
F36132 ■

ACCESSOIRES POUR IMPLANTCENTER™ 2 AVEC MOTEUR NON LED



Micro-moteur I-Surge™

1 205,10 €
F27123 ■ ■



Cordon micro-moteur I-Surge™
déconnectable

675,00 €
F27124 ■ ■



Micro-moteur + cordon
micro-moteur déconnectable

1 902,80 €
F34450 ■ ■



Contre-angle Anthogyr* Mont
Blanc 20:1 bague verte (non LED)

1 183,50 €
F36140 ■ ■



Cavalier pulvérisation
pour contre-angle Anthogyr*
Mont Blanc 20:1

52,00 €
F36141 ■ ■

* Bien-Air et Anthogyr sont des marques enregistrées.

ATTENTION

Certains accessoires adaptés au Piezotome® 2, à l'ImplantCenter™ 2, au Piezotome® Solo et au Piezotome® Cube ne sont pas compatibles avec le Piezotome® et l'ImplantCenter™ de 1^{ère} génération, et vice-versa.

- Les références compatibles avec les appareils de 1^{ère} génération sont signalées par un carré bleu ■
- Les références compatibles avec les appareils de 2^{ème} et 3^{ème} générations sont signalées par un carré gris ■

1^{ÈRE} GÉNÉRATION



2^{ÈME} GÉNÉRATION



PIEZOTOME 2



PIEZOTOME
SOLO



IMPLANT
CENTER 2



3^{ÈME} GÉNÉRATION

PIEZOTOME
CUBE



IMPORTANT

Les pièces à main sont équipées de systèmes de détrompage pour éviter de visser un insert de chirurgie Piezotome® (Bone Surgery, Sinus Lift, Extraction...) sur une pièce à main NEWTRON® ou un insert classique (détartrage, paro, endo...) sur une pièce à main Piezotome®.



Pièce à main Piezotome® + cordon 1 033,40 €
F57321



Pièce à main Newtron® 541,90 €
F12281



Cordon Newtron®
pour Piezotome® et ImplantCenter™ 588,50 €
F57305



Cordon Newtron®
pour Piezotome® 2 et ImplantCenter™ 2 790,80 €
F12850



Pièce à main Piezotome® LED
+ cordon 1 436,20 €
F12815



Anneau lumière pour pièces à main
Piezotome® 2 et Piezotome® Solo LED 56,30 €
F12821



Pièce à main Newtron® LED
Pour Piezotome® 2 et ImplantCenter™ 2 750,10 €
F12609



Cordon Newtron® LED
pour Piezotome® 2 et ImplantCenter™ 2 790,80 €
F12830



Pièce à main Piezotome® Solo
+ cordon 1 232,20 €
F57509



Clé Piezotome® dynamométrique 135,20 €
F50150

CHIRURGIE

Accessoires



Cart ImplantCenter™ 1 209,40 €

Dimensions (LxPxH) : 66 x54 x79 cm **F27125**

3 plateaux verre : 60 x 50 cm
Connexions air, eau, électricité.



Pack Piezotome® 2 (sans insert) 1 822,50 €

F87523

Livré avec une pièce à main Piezotome® LED et son
cordon autoclavables, et une clé Piezotome®

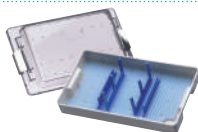

Boîte de stérilisation

413,30 €

F27156



**Kit de 10 lignes d'irrigation
universelles stériles à usage unique
et système de réglage de débit**

156,90 €

F57370



**Kit 1 ligne d'irrigation autoclavable
+ 10 perforateurs**

165,60 €

F57374



Ligne d'irrigation autoclavable

138,50 €

E57374



10 perforateurs stériles jetables

41,20 €

F57372



Clip ligne d'irrigation

2,00 €

E57353



Pédale progressive Piezotome® 2

915,20 €

F57404

**Pédale Piezotome® Solo
et Piezotome® Solo LED**

880,60 €

F57504



Potence

40,10 €

pour ImplantCenter™, ImplantCenter™ 2,
Piezotome® 2, Piezotome® Solo et Piezotome® Solo LED **E27113**



PACK BONE SURGERY

Livré avec une boîte de stérilisation, une pièce à main Piezotome® et son cordon autoclavables, un kit BS et une clé Piezotome®.

Pack BS 2
2 593,10 €
F87500



Kit Bone Surgery 2

Inserts BS1S II, BS2L II, BS2R II, BS4 II, BS5 II, BS6 II, un support métallique autoclavable et une clé plate autoclavable.

Kit BS 2
1 224,00 €
F87509

Support kit Bone Surgery

71,40 €
X88454* **X88456**



Inserts Bone Surgery à l'unité (scies)

204,00 €

BS2L - Courbure Gauche
BS2R - Courbure Droite

F87302* **F87502**
F87303* **F87503**



BS1S «Slim» - Profondeur de coupe 9 mm

204,00 €
F87525

BS1L «Long» - Profondeur de coupe 15 mm avec clé plate

222,60 €
F87527



BS1 RD - Scie ronde, 280° de surface active

239,10 €
F87557

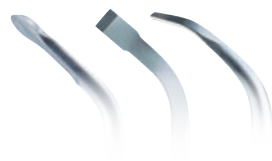

Inserts Bone Surgery à l'unité (scalpels)

204,00 €

BS4
BS5
BS6

F87304* **F87504**
F87305* **F87505**
F87306* **F87506**

*Géré à rupture, disponible jusqu'à épuisement du stock

Dispositifs médicaux de classe IIa - CE 0459 (GMED)

CHIRURGIE

Sinus Lift



PACK SINUS LIFT (SL)

Livré avec une boîte de stérilisation, une pièce à main Piezotome® et son cordon autoclavables, un kit SL et une clé Piezotome®.

Pack SL 2
2 593,10 €

F87510 ■



Kit Sinus Lift (SL)

Inserts SL1, SL2, SL3, SL4, SL5, un support métallique autoclavable et une clé plate autoclavable.

Kit SL
946,80 €

F87319* ■

Kit SL 2
946,80 €

F87519 ■

Support kit Sinus Lift

■ **X88455***

71,40 €

■ **X88457**



Inserts Sinus Lift à l'unité

153,60 €

SL1
SL2
SL3
SL4
SL5

■ **F87311***

■ **F87312***

■ **F87313***

■ **F87314***

■ **F87315***

■ **F87511**

■ **F87512**

■ **F87513**

■ **F87514**

■ **F87515**

*Géré à rupture, disponible jusqu'à épuisement du stock



PACK INTRALIFT™

Livré avec une boîte de stérilisation, une pièce à main Piezotome® et son cordon autoclavables, un kit Intralift™ et une clé plate autoclavable.

Pack Intralift™ 2
2 412,80 €
F87530



Kit Intralift™

Inserts TKW1, TKW2, TKW3, TKW4, TKW5, un support métallique autoclavable et une clé plate autoclavable.

Kit Intralift™ 2
1 201,30 €
F87536

Support kit Intralift™

71,40 €
X88458

Inserts Intralift™ à l'unité

234,90 €



TKW1 - Insert conique ø 1,35 mm (forage pilote)

F87331* **F87531**

TKW2 - Insert cylindrique ø 2,1 mm (forage préliminaire)

F87332* **F87532**

TKW3 - Insert cylindrique ø 2,35 mm (forage préliminaire)

F87333* **F87533**

TKW4 - Insert cylindrique ø 2,8 mm (forage secondaire)

F87334* **F87534**



TKW5 - Insert "trompette" non coupant ø 3 mm (décollement de la membrane de Schneider)

259,70 €

F87335* **F87535**

*Géré à rupture, disponible jusqu'à épuisement du stock



PACK EXTRACTION

Livré avec une boîte de stérilisation, une pièce à main Piezotome® et son cordon autoclavables, un kit Extraction et une clé Piezotome®.

Pack Extraction 2
2 292,30 €
F87540



Kit Extraction 2

Inserts LC1, LC2 (x 2), LC2L, LC2R, Ninja®, un support métallique autoclavable et une clé plate autoclavable.

Kit Extraction 2
929,30 €
F87546

Support kit Extraction

71,40 €
X88459



Inserts Extraction à l'unité

143,30 €

LC1
LC2
LC2L
LC2R

F87307* **F87507**
F87542
F87343* **F87543**
F87344* **F87544**



Ninja®

211,30 €

F87345* **F87545**

*Géré à rupture, disponible jusqu'à épuisement du stock



PACK CROWN EXTENSION (Allongement Coronaire)

Livré avec une boîte de stérilisation, une pièce à main Piezotome® et son cordon autoclavables, un kit Crown Extension et une clé Piezotome®.

Pack Crown
Extension 2
2 051,20 €
F87550



Kit Crown Extension

Inserts BS6, CE1, CE2, CE3, un support métallique autoclavable et une clé plate autoclavable.

Kit CE 2
616,10 €
F87554



Inserts Crown Extension à l'unité

138,10 €

CE1 - Insert boule diamanté
ø 1,75 mm

F87351* **F87551**

CE2 - Insert boule diamanté
ø 1,20 mm

F87352* **F87552**

CE3 - Insert droit diamanté sur 5 mm
(marquage laser à 3 mm :
espace biologique)

F87353* **F87553**



BS6

204,00 €

F87306* **F87506**

*Géré à rupture, disponible jusqu'à épuisement du stock

CHIRURGIE

Expansion de crête



PACK CREST SPLITTING (Expansion de crête)

Livré avec une boîte de stérilisation, une pièce à main Piezotome® LED et son cordon autoclavables, un kit Crest Splitting et une clé Piezotome®.

Pack Crest Splitting 2
2 121,30 €
F87560 ■



Kit Crest Splitting

Inserts CS1, CS2, CS3, CS4, CS5, CS6, un support métallique autoclavable et une clé plate autoclavable.

Kit CS 2
792,30 €
F87567 ■

Support kit Crest Splitting

71,40 €
X88464 ■



Inserts Crest Splitting à l'unité

143,30 €

CS1 **F87561** ■
CS2 **F87562** ■
CS3 **F87563** ■
CS4 **F87564** ■



CS5
CS6

212,30 €

F87565 ■
F87566 ■

PACK PIEZOCISION™

Livré avec une boîte de stérilisation, une pièce à main Piezotome® LED et son cordon autoclavables, un kit Piezocision™ et une clé plate autoclavable.

2 012,10 €
F87570



Kit Piezocision™

Inserts PZ1, PZ2L, PZ2R, PZ3, un support métallique autoclavable et une clé plate autoclavable.

686,20 €
F87576

Support kit Piezocision™

71,40 €
X88472

Inserts Piezocision™ à l'unité

198,90 €

PZ1 - Corticotomies antérieures. **F87571**

PZ2L (orienté à gauche)
Corticotomies latérales sur zone vestibulaire droite du patient.
A utiliser en mouvement pendulaire.

F87572

PZ2R (orienté à droite)
Corticotomies latérales sur zone vestibulaire gauche du patient.
A utiliser en mouvement pendulaire.

F87573

PZ3 - Corticotomies antérieures sur des espaces radiculaires très rapprochés. **F87574**

F87574





PACK ESSENTIAL

Livré avec une boîte de stérilisation, une pièce à main Piezotome® LED et son cordon, un kit Essential et une clé Piezotome®.

2 593,10 €
F87529



Kit Essential

Inserts BS1 Slim II, BS4 II, SL1 II, SL2 II, SL3 II, LC2 II, un support métallique autoclavable et une clé plate autoclavable.

1 224,00 €
F87528



Kit Universal

Inserts BS6 II, LC1 II, LC2 II, CE1 II, CE3 II et PZ1, un support métallique autoclavable et une clé plate autoclavable.

1 224,00 €
F87539

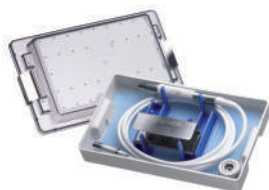

PACK NEWTRON® PARO

Livré avec une boîte de stérilisation, une pièce à main Newtron® et son cordon autoclavables, un kit Newtron® Paro et une clé Piezotome®.

Pack Newtron®
Paro 2 LED
2 231,50 €
F87520

PACK NEWTRON® 2 SANS INSERT

Livré avec une boîte de stérilisation, une pièce à main Newtron® LED autoclavable, un cordon Newtron® LED Piezotome® 2 autoclavable et une clé Piezotome®.

1 901,80 €
F87524

IMPORTANT

Les kits Newtron® sont compatibles avec les pièces à main Newtron® et Newtron® LED.



Kit Newtron® Implant Protect

Inserts IP1, IP2L, IP2R, IP3L et IP3R,
un support métallique autoclavable et
une clé plate autoclavable.

628,50 €

F02120



Kit Newtron® Micro-Retro

Inserts P14D, P15LD, P15RD,
un support métallique autoclavable et
une clé plate autoclavable.

396,70 €

F87325*



Support Kit Newtron®

71,40 €

X88451



Inserts Paro à l'unité : voir pages 96 et 97.

Inserts Retro et Micro-Retro à l'unité : voir pages 98 et 99.

*Géré à rupture, disponible jusqu'à épuisement du stock

ACCESSOIRES I-SURGE™

	Micro-moteur non autoclavable «Implant» pour I-SURGE™	760,50 € F28971
	Micro-moteur autoclavable «Implant Ster» pour I-SURGE™	1 433,70 € F28970
	Contre-angle Anthogyr* Mont Blanc 20:1 bague verte (non LED)	1 183,50 € F36140
	Cavalier pulvérisation pour contre-angle Anthogyr* Mont Blanc 20:1	52,00 € F36141
	Pédale simple Pédale moteur non autoclavable I-SURGE™	212,10 € F28965
	Pédale multifonctions I-SURGE™	385,10 € F28966
	Kit de 10 lignes d'irrigation universelles stériles à usage unique avec cassette intégrée et système de réglage de débit	156,90 € F57370
	Kit 1 ligne d'irrigation autoclavable + 10 perforateurs	165,60 € F57374
	Ligne d'irrigation autoclavable	138,50 € E57374
	10 perforateurs stériles jetables	41,20 € F57372
	Clip ligne d'irrigation	2,00 € E57353

* Anthogyr est une marque enregistrée.



Cordon secteur I-SURGE™

320,30 €
F28955



Potence

71,40 €
F28967



Support micro-moteur
Silicone blanc

23,40 €
F02463

ACCESSOIRES I-SURGE™+ et HT-IMPLANT



Pédale I-Surge™+

385,10 €
F28966



Pédale HT-Implant

212,10 €
F28965



Tubulures moteur (x10)

96,30 €
F28750

ACCESSOIRES MOTEUR SUNI



Kit 5 lignes d'irrigation Suni

92,00 €
F34700

Kit 10 lignes d'irrigation Suni

113,60 €
F34702

ACCESSOIRES MOTEURS DIVERS



Jeu de joints micro-moteur IML

41,20 €
F29100



Jeu de 2 balais micro-moteur

*Géré à rupture,
disponible jusqu'à épuisement du stock*

43,40 €
F29101

SERVOTOME



SERVOTOME® II

Bistouri électrique haute fréquence pour l'orthodontie, la parodontie et les autres chirurgies de la cavité buccale

1 782,90 €
F57210

Livré avec une pédale simple, un porte-électrodes, un coffret de 10 électrodes et un bracelet conducteur.

Console de contrôle d'électrochirurgie pour les tissus mous buccaux
Dispositif médical de classe IIb - CE 0459 (GMED)

ACCESSOIRES



Bracelet conducteur

164,40 €
F57226



Porte-électrodes

238,00 €
F00476



Cordon porte-électrodes (2 m)

233,70 €
F00475



Coupleur capacitif Servotome® II

*Géré à rupture,
disponible jusqu'à épuisement du stock*

101,70 €
F00485



Pédale Servotome® II

121,20 €
F00059



Pédale Servotome® Classic

82,20 €
F00039



Kit de 10 électrodes

533,40 €
F10440

Kit de 10 électrodes + 1 porte-électrodes

563,60 €
F10472



I 22 S

61,70 €
F10421



I 22 CA

61,70 €
F10422



TR 22 L

61,70 €
F10424



TR 22 R

61,70 €
F10425



TR 22 T

61,70 €
F10427



FC 25 B

61,70 €
F10428



FC 32 B

61,70 €
F10429



FC 10 N

61,70 €
F10430



I 40 S

61,70 €
F10431



I 40 CA

61,70 €
F10432

Brochure NEWTRON®
Réf. D61020





ULTRASONS

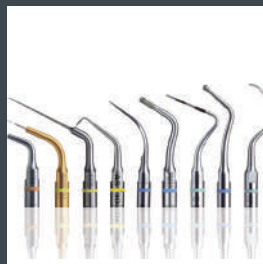
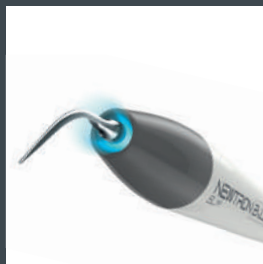

NEWTRON

P5XS B. LED

86
ACTEON EQUIPMENT

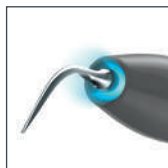

2 527,50 €

NEWTRON® P5 XS B.LED

F62100

Livré avec une pédale non déconnectable, un cordon secteur, un cordon pièce à main NEWTRON® SLIM B.LED, une pièce à main NEWTRON® SLIM B.LED avec anneau bleu, un anneau LED blanc pour NEWTRON® SLIM B.LED, un kit de révélateur de plaque F.L.A.G™ for B.LED (5x 1,5 ml), une clé plate, les inserts N°1, 1S, H3 et un réservoir 300 ml.

Console de commande ultrasonique pour dentisterie conventionnelle
Dispositif médical de classe IIa - CE 0459 (GMED)



ACCESSOIRES

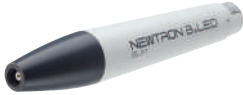

Pièce à main NEWTRON® SLIM B.LED
avec anneau LED bleu

750,10 €
F12900



Pièce à main NEWTRON® SLIM B.LED
avec anneau LED blanc

750,10 €
F12905



IMPORTANT

Pièces à main compatibles avec tous les inserts ACTEON® pourvus d'une bague de couleur (Color Coding System™).



Anneau LED bleu
NEWTRON® SLIM B.LED

56,30 €
F62201



Anneau LED blanc
NEWTRON® SLIM B.LED

56,30 €
F12915



Cordon pièce à main
NEWTRON® SLIM B.LED
non déconnectable

305,10 €
X00226



Pédale
non déconnectable

32,60 €
F00061



Support pièce à main
silicone

5,00 €
E60108

ULTRASONS

Générateurs ultrasonores



Réservoir 300 ml

113,60 €
F62004



Réservoir 500 ml

113,60 €
F62005



Révéléateur de plaque
F.L.A.G.™ for B.LED
5 x 1,5 ml

41,20 €
F62200



Révéléateur de plaque
F.L.A.G.™ for B.LED
100 ml

87,70 €
F62203

ULTRASONS

Générateurs ultrasonores

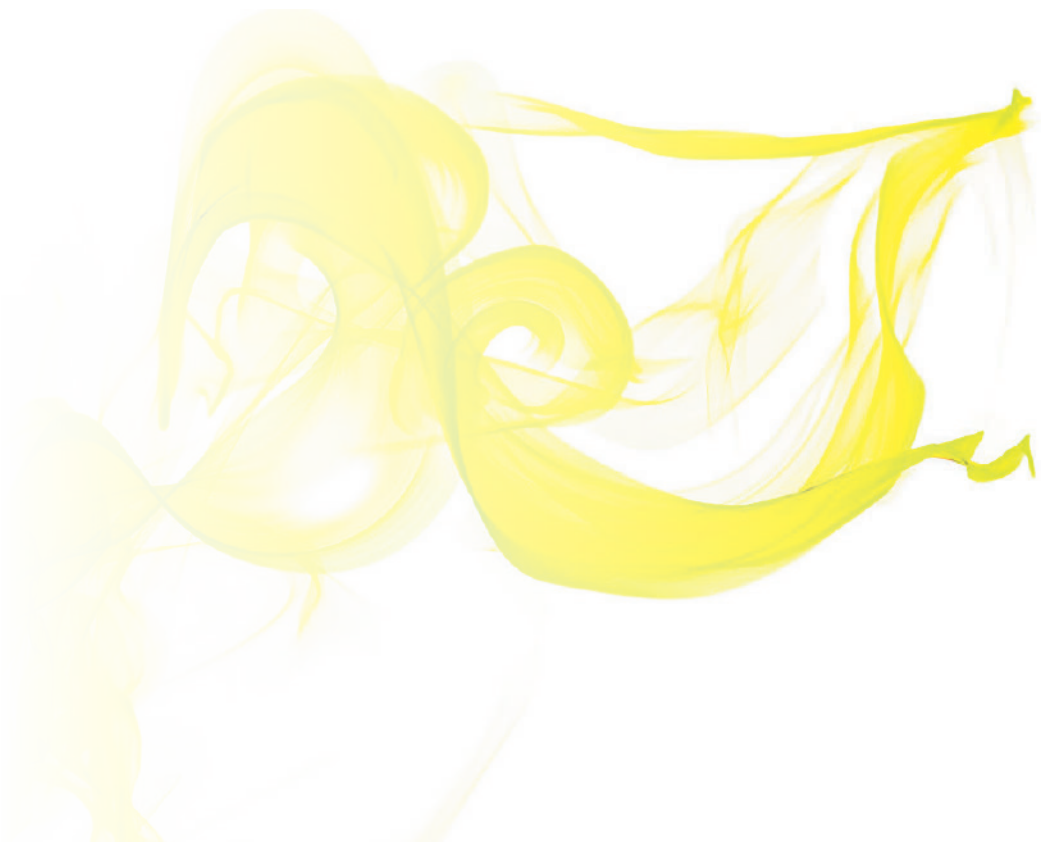

NEWTRON

P5 B. LED

ACTEON EQUIPMENT 90



NEWTRON® P5 B.LED

1 601,00 €

F61101

Livré avec une pédale non déconnectable, un cordon secteur, un cordon pièce à main NEWTRON® SLIM B.LED, une pièce à main NEWTRON® SLIM B.LED avec anneau bleu, un anneau LED blanc pour NEWTRON® SLIM B.LED, un kit de révélateur de plaque F.L.A.G™ pour B.LED (5x 1,5 ml), une clé plate et un insert N°1.

Console de commande ultrasonique pour dentisterie conventionnelle
Dispositif médical de classe IIa - CE 0459 (GMED)



ACCESSOIRES



Pièce à main NEWTRON® SLIM B.LED 750,10 €
avec anneau LED bleu **F12900**



Pièce à main NEWTRON® SLIM B.LED 750,10 €
avec anneau LED blanc **F12905**



IMPORTANT

Pièces à main compatibles avec tous les inserts ACTEON® pourvus d'une bague de couleur (Color Coding System™).



Anneau LED bleu 56,30 €
NEWTRON® SLIM B.LED **F62201**



Anneau LED blanc 56,30 €
NEWTRON® SLIM B.LED **F12915**



Cordon pièce à main 305,10 €
NEWTRON® SLIM B.LED **X00226**
non déconnectable



Pédale 32,60 €
non déconnectable **F00061**



Support pièce à main 5,00 €
silicone **E60108**



Révéléur de plaque 41,20 €
F.L.A.G.™ for B.LED **F62200**
5 x 1,5 ml



Révéléur de plaque 87,70 €
F.L.A.G.™ for B.LED **F62203**
100 ml

NEUTRON

BOOSTER

ACTEON EQUIPMENT 92



NEWTRON® BOOSTER

1 158,60 €

F60203

Livré avec une pédale non déconnectable, un cordon secteur, un cordon pièce à main NEWTRON®, une pièce à main NEWTRON®, une clé plate et un insert N°1.

Console de commande ultrasonique pour dentisterie conventionnelle
Dispositif médical de classe IIa - CE 0459 (GMED)



ACCESSOIRES



Pièce à main NEWTRON®
sans LED, autoclavable,
gris clair/gris foncé

541,90 €
F12281



IMPORTANT

Pièces à main compatibles avec tous les inserts ACTEON® pourvus d'une bague de couleur (Color Coding System™).



**Cordon pièce à main NEWTRON®
pour NEWTRON® BOOSTER**
non déconnectable

142,80 €
X00244



Pédale
non déconnectable

55,00 €
F00028



Support pièce à main
silicone

5,00 €
E60108

ULTRASONS

Inserts dentaires

COLOR CODING SYSTEM™

Mode de reconnaissance couleur

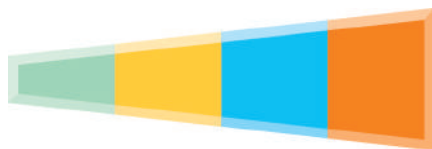

Basse puissance
Traitements délicats - Parodontie



Moyenne puissance
Traitements de précision - Endodontie



Haute puissance
Traitements courants de prophylaxie - Détartrage



Très haute puissance
Traitements particuliers nécessitant toute la force des ultrasons - Descellement



TIPCARDS



TipCard
Carte de contrôle d'usure des inserts
de détartrage

gratuit
D00247



TipCard Para
Carte de contrôle d'usure des inserts Para

gratuit
D00248

BROCHURES

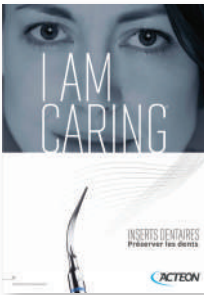

Brochure « Inserts Dentaires - Préserver les dents »

gratuit
D00600



Compendium Dentisterie aux ultrasons

gratuit
D08398

détartrage



Détartrage



N°1
F00246 79,40 €
Universel



N°2
F00247 88,60 €
Forte puissance



N°3
F00248 88,60 €
Élimination des taches



10P
F00253 88,60 €
Supra et sous-gingival <3 mm



10X
F00359 88,60 €
Interproximal



10Z
F00254 116,50 €
Sous-gingival



N°1S
F00245 88,60 €
Supra et sous-gingival

parodontie



Curettes & débridement



H1
F00366 137,10 €
Dent antérieure, diamanté



H2L
F00367 137,10 €
Prémo./molaires, courbure gauche



H2R
F00368 137,10 €
Prémo./molaires, courbure droite



H3
F00369 137,10 €
Dent antérieure, curette



H4L
F00114 137,10 €
Prémo./molaires, courbure gauche



H4R
F00115 137,10 €
Prémo./molaires, courbure droite

perioFine



Periofine



PFU
F02170 121,60 €
Universel



PFL
F02171 121,60 €
Courbure gauche



PFR
F02172 121,60 €
Courbure droite

implantProtect

Pure Titanium



Traitement des péri-implantites



IP1

F02121 137,10 €

Piliers
implantaires et
spires larges



IP2L

F02122 137,10 €

Spires
moyennes,
courbure
gauche



IP2R

F02123 137,10 €

Spires
moyennes,
courbure droite



IP3L

F02124 137,10 €

Spires étroites,
courbure gauche



IP3R

F02125 137,10 €

Spires étroites,
courbure droite

periomaintenance

BDR



Maintenance parodontale (BDR)



TK1-1S

F01001 137,10 €

Sonde courte



TK1-1L

F01004 137,10 €

Sonde longue



TK2-1L

F02162 137,10 €

Prémo./molaires,
courbure gauche



TK2-1R

F02161 137,10 €

Prémo./molaires,
courbure droite

perioSoft

Maintenance implantaire



PH1 (x4)

F00702 121,60 €

Dent antérieure



PH2L (x4)

F00705 121,60 €

Prémo./
molaires,
courbure
gauche



PH2R (x4)

F00706 121,60 €

Prémo./
molaires,
courbure droite

perioPrecision

PerioPrecision



P2L

F00090 137,10 €

Débridement poches
étroites, gauche



P2R

F00091 137,10 €

Débridement poches
étroites, droite

ULTRASONS

Inserts dentaires

endodontie



Endodontie - Irrigation



K10-21 (x4)
F43710 - 87,60 €
Ø 0,1/longueur 21 mm



K10-25 (x4)
F43712 - 87,60 €
Ø 0,1/longueur 25 mm



K15-21 (x4)
F43715 - 87,60 €
Ø 0,15/longueur 21 mm



K15-25 (x4)
F43717 - 87,60 €
Ø 0,15/longueur 25 mm



K25-21 (x4)
F43725 - 87,60 €
Ø 0,25/longueur 21 mm



K25-25 (x4)
F43727 - 87,60 €
Ø 0,25/longueur 25 mm



K30-21 (x4)
F43730 - 87,60 €
Ø 0,3/longueur 21 mm



K30-25 (x4)
F43732 - 87,60 €
Ø 0,3/longueur 25 mm

irrisafe



Irrigation passive aux ultrasons



IRR 20-21 (x4)
F43807 - 104,10 €
Ø 0,2 mm
longueur 21 mm



IRR 20-25 (x4)
F43808 - 104,10 €
Ø 0,2 mm
longueur 25 mm



IRR 25-21 (x4)
F43805 - 104,10 €
Ø 0,25 mm
longueur 21 mm



IRR 25-25 (x4)
F43806 - 104,10 €
Ø 0,25 mm
longueur 25 mm

endosurgery



Chirurgie apicale



P14D
F00106
137,10 €
Universel



P15LD
F00107
137,10 €
Courbure
gauche



P15RD
F00108
137,10 €
Courbure
droite



S12-70D
F00118
137,10 €
70°
Universel

endodontie



Retraitement



ET40
F88012 - 157,70 €
Longueur 40 mm



ET40D
F88014 - 166,90 €
Longueur 40 mm,
diamanté



ET20D
F88013 - 166,90 €
Longueur 20 mm,
diamanté



SO4
F88009 - 117,50 €
Condenseur Gutta
Percha

endosuccess

Retreatment



Retraitement



ET18D
F88017 - 166,90 €
Finition de la cavité
d'accès



ETBD
F88020 - 166,90 €
Exploration

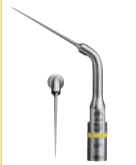

ET25S
F88021 - 166,90 €
Insert Ti-Nb court



ET25
F88018 - 166,90 €
Insert Ti-Nb



ET25L
F88022 - 166,90 €
Insert Ti-Nb
long

endosuccess

Apical Surgery



Chirurgie apicale



AS3D
F00065 - 137,10 €
Longueur 3 mm
Universel



AS6D
F00079 - 137,10 €
Longueur
6 mm



AS9D
F00067 - 137,10 €
Longueur
9 mm



ASLD
F00080 - 137,10 €
Longueur 3 mm,
courbure gauche
(prémolaires)



ASRD
F00081 - 137,10 €
Longueur 3 mm,
courbure droite
(prémolaires)

endosuccess

Canal Access Prep



Canal Access Prep



CAP1
F88181 - 111,30 €
Préparation
cavité



CAP2
F88182 - 111,30 €
Localisation
canal



CAP3
F88183 - 111,30 €
Ouverture
canal

ULTRASONS

Inserts dentaires

100
ACTEON EQUIPMENT

perfectmargin

Rounded



Finition (arrondie)



PM1

F02250 - 133,00 €
Préparation de
la dentine



PM2

F02251 - 133,00 €
Préparation/
finition



PM3

F02252 - 102,00 €
Finition



PM4

F02253 - 133,00 €
Préparation cavités
pour inlay-core

perfectmargin

Veneers



Préparation pour facettes



PMV1

F02021 - 136,00 €
Boule
diamantée



PMV2

F02022 - 136,00 €
Cuillère diamantée
externe



PMV3

F02023 - 136,00 €
Cuillère diamantée
interne



PMV4

F02024 - 105,10 €
Cuillère lisse
externe



PMV5

F02025 - 105,10 €
Cuillère lisse
interne



PMV6

F02026 - 105,10 €
Boule lisse

perfectmargin

Shoulder



Finition (épaulement)



PMS1

F02254 - 133,00 €
Préparation de
la dentine



PMS2

F02255 - 133,00 €
Préparation/
finition



PMS3

F02256 - 102,00 €
Finition

excavus



Excavation



EX1

F02040 - 136,00 €
Face occlusale



EX 2

F02041 - 136,00 €
Face mésiale



EX3

F02042 - 136,00 €
Face distale



EX-R

F02043 - 136,00 €
Orienté à 45°
vers la droite



EX-L

F02044 - 136,00 €
Orienté à 45°
vers la gauche



Prothèse



C20

F00113 - 131,90 €
Condensation inlay/onlay



**Capuchons
Piezocem x10**
F00397 - 60,60 €



5AE

F00249 - 116,50 €
Descellement de prothèse avec spray



détartrage

Kit Détartrage

502,80 €

F00934

Livré avec une boîte autoclavable plastique, les inserts N°1, N°1S, 10X et H3, 4 clés Newtron® dynamométriques et autoclavables.



hygiène

Kit Hygiène

464,70 €

F00935

Livré avec une boîte autoclavable plastique, les inserts N°1, N°1S, 10Z, TK1-1S, 4 clés Newtron® dynamométriques et autoclavables.



excavus

Kit Excavus®

506,90 €

F00739

Livré avec les inserts EX1, EX 2, EX3, EX-L, EX-R, un support métallique autoclavable et une clé plate autoclavable.



parodontie

Kit Paro

589,30 €

F00936

Livré avec une boîte autoclavable plastique, les inserts N°1S, H3, H4L, H4R, 4 clés Newtron® dynamométriques et autoclavables.



perioPrecision

Kit PerioPrecision

578,00 €
F00939

Livré avec une boîte autoclavable plastique, les inserts P2L, P2R, TK1-1S, 3 clés Newtron® dynamométriques et autoclavables.

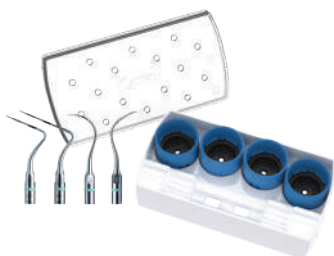

perioMaintenance

BDR

Kit Maintenance (BDR)

637,80 €
F00937

Livré avec une boîte autoclavable plastique, les inserts TK1-1S, TK1-1L, TK2-1L, TK2-1R et 4 clés Newtron® dynamométriques et autoclavables.



implantProtect

Pure Titanium

Kit Implant Protect

628,50 €
F02120

Livré avec les inserts IP1, IP2L, IP2R, IP3L et IP3R, un support métallique autoclavable et une clé plate autoclavable.



endo one

Kit Endo One

586,30 €
F00732

Livré avec les inserts CAP1, CAP2, CAP3, ET25, ETPR, 1 blister de 4 IrriSafe™ 25-21mm, un support métallique autoclavable et une clé plate autoclavable.



endosuccess Retreatment

Kit Endo Success™ Retreatment

600,70 €
F00737

Livré avec les inserts ET18D, ET20, ET25, ET25S, ETBD, ETPR, un support métallique autoclavable et une clé plate autoclavable.



endosuccess Canal Access Prep

Kit Endo Success™ Canal Access Prep

319,40 €
F88180

Livré avec les inserts CAP1, CAP2, CAP3, un support métallique autoclavable et une clé plate autoclavable.



endosuccess Apical Surgery

Kit Endo Success™ Apical Surgery

488,40 €
F00069

Livré avec les inserts AS3D, AS6D, AS9D, ASLD et ASRD, un support métallique autoclavable et une clé plate autoclavable.



perfectmargin
Rounded



Kit Perfect Margin® Rounded

464,70 €
F00738

Livré avec les inserts PM1, PM2, PM3, PM4, un support métallique autoclavable et une clé plate autoclavable.



perfectmargin
Shoulder



Kit Perfect Margin® Shoulder

464,70 €
F00738

Livré avec les inserts PMS1, PMS2, PMS3, PM4, un support métallique autoclavable et une clé plate autoclavable.



perfectmargin
Veneers



Kit Perfect Margin® Veneers

576,00 €
F02020

Livré avec les inserts PMV1, PMV2, PMV3, PMV4, PMV5, PMV6, un support métallique autoclavable et une clé plate autoclavable.

CLÉS



Clé Newtron®
dynamométrique et autoclavable

34,70 €
F81330

IMPORTANT

La clé Newtron® s'utilise avec les inserts d'endodontie chirurgicale : AS3D, AS6D, AS9D, ASLD, ASRD, S12-70D, P14D, P15LD et P15RD.

Pour les autres inserts à bague jaune, la clé plate (Ref. F00406) est préconisée.



Clé plate autoclavable

21,70 €
F00406



Capuchon Protec-Tip

14,10 €
F81281

BOÎTES

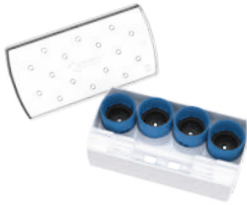

Boîte plastique autoclavable
+ 4 clés Newtron® dynamométriques 177,50 €
F12352



Boîte plastique autoclavable
pour clés Newtron® dynamométriques 61,70 €
F12351

SUPPORTS



Support kit Newtron® 71,40 €
X88451



Support kit Endo Success™ 71,40 €
F88447



Support kit Perfect Margin® 71,40 €
F88448



Support kit Excavus® 71,40 €
F88449

ULTRASONS

Accessoires Gamme IV

GAMME IV = NEWTRON® BOOSTER, NEWTRON® P5, NEWTRON® P5 B.LED, NEWTRON® P5 XS B.LED, NEWTRON® P5 XS B.LED Bluetooth



PIÈCES À MAIN



IMPORTANT

Pièces à main compatibles avec tous les inserts ACTEON® pourvus d'une bague de couleur (Color Coding System™).



Pièce à main Newtron® 541,90 €
sans LED autoclavable, gris clair/gris foncé **F12281**
Pour NEWTRON® BOOSTER



Nez pièce à main Newtron® 5,60 €
F12284



Pièce à main NEWTRON® SLIM 541,90 €
sans LED **F12901**
Pour NEWTRON® P5



Pièce à main NEWTRON® SLIM B.LED 750,10 €
> avec anneau LED bleu **F12900**
> avec anneau LED blanc **F12905**
Pour NEWTRON® P5 B.LED et NEWTRON P5® XS B.LED (Bluetooth)



Anneau LED bleu 56,30 €
NEWTRON® SLIM B.LED **F62201**



Anneau LED blanc 56,30 €
NEWTRON® SLIM B.LED **F12915**



Support pièce à main 5,00 €
silicone **E60108**



Nez pièce à main NEWTRON® SLIM 8,10 €
et **NEWTRON® SLIM B.LED** **E12904**

CORDONS



Cordon pièce à main NEWTRON® 142,80 €
non déconnectable **X00244**
pour NEWTRON® BOOSTER



Cordon pièce à main NEWTRON® SLIM 305,10 €
non déconnectable **X00227**
pour NEWTRON® BOOSTER



Cordon pièce à main NEWTRON® SLIM 305,10 €
non déconnectable **X00228**
pour NEWTRON® P5



Cordon pièce à main NEWTRON® SLIM B.LED non déconnectable 305,10 €
X00226
Pour NEWTRON® P5 B.LED et NEWTRON P5® XS B.LED (Bluetooth)

PÉDALES



Pédale non déconnectable 55,00 €
pour NEWTRON® BOOSTER **F00028**



Pédale non déconnectable 32,60 €
pour NEWTRON® P5, NEWTRON® P5 B.LED et NEWTRON P5®XS B.LED (Bluetooth) **F00061**

RÉVÉLATEUR DE PLAQUE



Révélateur de plaque F.L.A.G.™ for B.LED 41,20 €
5 x 1,5 ml **F62200**



Révélateur de plaque F.L.A.G.™ for B.LED 87,70 €
100 ml **F62203**

IRRIGATION



Réservoir 300 ml 113,60 €
F62004

Réservoir 500 ml 113,60 €
F62005

SUPPORT iPhone



Support iPhone 5 87,70 €
Pour NEWTRON® P5 XS B.LED avec Bluetooth **F62024**

ULTRASONS

Accessoires Gamme III

GAMME III = P5 Newtron®, P5 Newtron® LED, P5 Newtron® XS,
P5 Newtron® XS LED, P-Max Newtron® XS et Prophy Max™



PIÈCES À MAIN



IMPORTANT

Pièces à main compatibles avec tous les inserts ACTEON® pourvus d'une bague de couleur (Color Coding System™).



Pièce à main Newtron® 541,90 €
autoclavable, gris clair/gris foncé **F12281**
Pour P5 Newtron®, P5 Newtron® XS et Prophy Max™



Nez pièce à main Newtron® 5,60 €
F12284



Pièce à main lumière Newtron® LED 750,10 €
autoclavable **F12609**
Pour P-Max Newtron® XS, P5 Newtron® LED
et P5 Newtron® XS LED



Nez pièce à main lumière Newtron® LED 11,10 €
E12681



Nez métal pièce à main lumière Newtron® LED 115,40 €
X12675



Anneau de lumière 56,30 €
pour pièce à main Newtron® LED **F12605**

PÉDALE



Pédale non déconnectable 32,60 €
pour P5 Newtron®, P5 Newtron® LED,
P5 Newtron® XS, P5 Newtron® XS LED **F00061**

CORDONS



Cordon pièce à main blanc 146,10 €
pour P5 Newtron® **F00223**



Cordon pièce à main blanc 146,10 €
pour P5 Newtron® XS **F00222**



Cordon pièce à main LED 306,20 €
pour P5 Newtron® LED ou P5 Newtron® XS LED **F00637**



Cordon pièce à main LED déconnectable 306,20 €
pour P-Max Newtron® XS **F00628**



Cordon pièce à main Newtron® 324,60 €
blanc, avec réglage de spray
pour Prophy Max™ **F01176**

IRRIGATION



Réservoir 53,00 €
avec couvercle blanc **F58525**



Sterikit 347,30 €
pour P5 Newtron® XS **F58136**
Livré avec un socle métallique, une potence autoclavable, un Sterijoint, 3 lignes stériles universelles à usage unique et 5 clips.

Sterikit LED 361,30 €
pour P5 Newtron® XS LED **F58225**
Livré avec un socle métallique, une potence autoclavable, un Sterijoint pour pièce à main Newtron® LED, 3 lignes stériles universelles à usage unique et 5 clips.



Sterijoint 205,60 €
Adaptateur pour pièce à main Newtron®
(pour Sterikit) **F58703**



Sterijoint Newtron® LED 205,60 €
Adaptateur pour pièce à main lumière
Newtron® LED (pour Sterikit LED) **F12640**



Kit de 10 lignes d'irrigation universelles 156,90 €
stériles à usage unique avec cassette
intégrée et système de réglage de débit
(pour Sterikit et Sterikit LED) **F57370**



Cassette pompe 11,40 €
E58543

ULTRASONS

Accessoires Gamme II

GAMME II = P5 Newtron® bleu, P5 Newtron® XS bleu, P-Max Newtron®, P-Max Newtron® Lux, Prophy Max™ bleu et Prophy Max™ Lux



112
ACTEON EQUIPMENT

PIÈCES À MAIN



IMPORTANT

Pièces à main compatibles avec tous les inserts ACTEON® pourvus d'une bague de couleur (Color Coding System™).



Pièce à main Newtron®
autoclavable, gris clair/gris foncé

541,90 €
F12281



Nez pièce à main Newtron®

5,60 €
F12284

CART



Cart Newtron®
Couleur : blanc

579,90 €
F03739

Connexions air, eau, électricité.
3 plateaux verre : 42 x36 cm.
Dimensions (LxPxH) : 48 x40 x77 cm

IRRIGATION



Kit de 10 lignes doubles Newtron® 176,40 €
 Pour P-Max Newtron® (Lux) et Prophy Max™ (Lux) **F59752**
 Gamme II



Kit de 10 lignes simples Newtron® 146,10 €
 Pour P-Max Newtron® (Lux) et Prophy Max™ (Lux) **F59756**
 Gamme II



Kit 3 viroles cordon Newtron® 40,00 €
F59761



Flacon 450 ml Newtron® 39,90 €
 Pour P-Max Newtron® et Prophy Max™ Gamme II **E59774**



Bouchon flacon Newtron® 7,50 €
 Pour P-Max Newtron® et Prophy Max™ Gamme II **E59775**

PÉDALES



Pédale simple Newtron® 71,40 €
F00054



Pédale double Newtron® 197,00 €
F00055

ULTRASONS

Accessoires Gamme I

GAMME I = Suprasson P5 Booster, P-Max, P-Max Lux, Prophy Max™, Prophy Max™ Lux et Prophy Max™ S



PIÈCES À MAIN



IMPORTANT

Pièces à main compatibles avec tous les inserts ACTEON® pourvus d'une bague de couleur (Color Coding System™).



Pièce à main Newtron®
autoclavable, gris clair/gris foncé **541,90 €**
F12281



Support adhésif
pour pièce à main Suprasson gris clair **15,20 €**
F00404



Ampoule cordon pièce à main lumière
+ 2 joints **57,40 €**
F00412



Kit de 3 joints d'étanchéité
+ outil pose-joint **4,20 €**
F12304

CORDONS



Cordon pièce à main Suprasson
gris clair **146,10 €**
F00195



Cordon pièce à main Suprasson Lux
gris clair **344,10 €**
F00600









CART

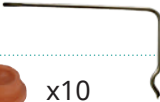

Cart Cocoon
Couleur : blanc **384,10 €**
F24417

Connexions air, eau, électricité (2 prises).
3 plateaux : 40 x 30 cm
Dimensions (LxPxH) : 45 x 40 x 80 cm

IRRIGATION

	Sterijoint	205,60 € F58703
	Kit de 10 lignes d'irrigation universelles stériles à usage unique avec cassette intégrée et système de réglage de débit	156,90 € F57370
	Kit de 5 bouchons plastiques pour ligne d'irrigation universelle	8,70 € F57375
	Potence	99,50 € X34510
	Kit de 10 stoppers pour flacon d'irrigation	56,30 € F58790
	Flacon d'irrigation autoclavable en verre	5,50 € E58795
	Flacon d'irrigation autoclavable avec bouchon aluminium gris	17,30 € F58792
	Bouchon aluminium gris	8,70 € F58794
	Suspensoir pour flacon d'irrigation	4,40 € E58791
	Kit d'irrigation stérilistatique Livré avec un moteur pompe + support, 3 lignes d'irrigation universelles, 5 clips, 3 suspensoirs, 3 stoppers, une potence et un flacon avec bouchon aluminium gris	544,20 € F58704

PÉDALE



Pédale simple 66,00 €
F00045

DIVERS



Filtre à eau 60µ 44,40 €
F10386

Cartouche 60µ filtre à eau + joint 9,80 €
F10389

Appareil

- Suprasson P-Max (Lux) Gamme I (1)
- Proph Max™ (Lux) Gamme I (2)
- P5 Newtron® XS (LED) + Sterikit (3)
- Suni 2^{ème} génération (4)
- Suni Max (5)
- Trans'care Max (6)



- Piezotome® (7)
- Piezotome® 2 (8)
- ImplantCenter™ (9)
- ImplantCenter™ 2 (10)
- Piezotome® Solo (LED) (11)
- Piezotome® CUBE (12)
- I-Surge™ ancienne génération (13)
- I-Surge™ (14)
- EndoCenter (15)



- P-Max Newtron® (Lux) Gamme II (16)
- Proph Max™ Newtron® (Lux) Gamme II (17)







- Suni 1^{ère} génération (18)

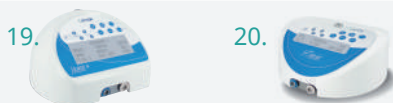

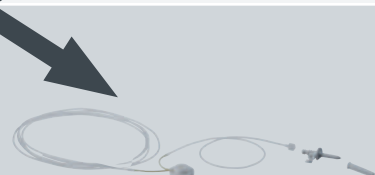
- I-Surge™+ (19)
- HT-Implant (20)



Ligne(s) correspondante(s)	Réf.	Désignation	Prix HT
	F57370	Kit de 10 lignes d'irrigation universelles stériles à usage unique avec cassette intégrée et système de réglage de débit	156,90 €
	F57374	Kit 1 ligne d'irrigation autoclavable + 10 perforateurs	165,60 €
	E57374	Ligne d'irrigation autoclavable	138,50 €
	F57372	10 perforateurs stériles jetables	41,20 €
	F59752	Kit de 10 lignes doubles Newtron®	176,40 €
	F59756	Kit de 10 lignes simples Newtron®	146,10 €
	F34700	Kit 5 lignes d'irrigation Suni ancienne génération	92,00 €
	F34702	Kit 10 lignes d'irrigation Suni ancienne génération	113,60 €
	F28750	Tubulures moteur (x10)	96,30 €

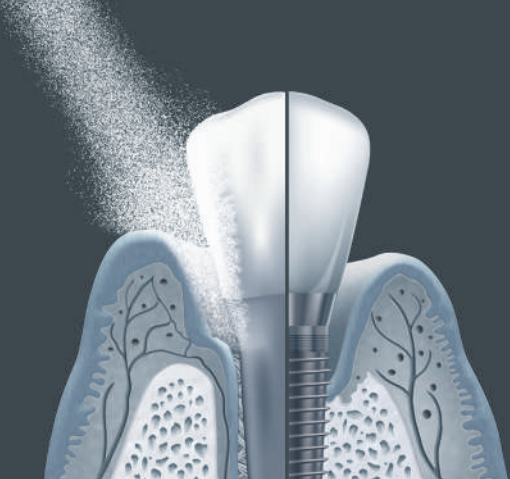

AÉROPOLISSEURS

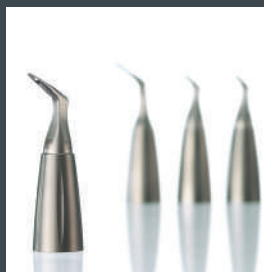

AIR N GO

EASY



120
ACTEON EQUIPMENT

AIR-N-GO® easy

1 275,80 €

La nouvelle génération d'aéropolisseur portable à double fonction SUPRA et PERIO

AIR-N-GO® easy avec adaptateur KaVo* **F10100**

AIR-N-GO® easy avec adaptateur Sirona* **F10101**

AIR-N-GO® easy avec adaptateur W&H* **F10102**

AIR-N-GO® easy avec adaptateur Bien-Air* **F10103**

AIR-N-GO® easy avec adaptateur Midwest* **F10105**

Livré avec une pièce à main AIR-N-GO® easy convertible avec une buse SUPRA, 1 kit intro de sachets de 20 g de poudres «CLASSIC», 1 kit de maintenance AIR-N-GO® easy (tube de graisse silicone avec ses pinceaux applicateur, joints de remplacement, seringue et canule, foret de nettoyage).

*KaVo, Sirona, W&H, Bien-Air et Midwest sont des marques enregistrées.

Pièce à main pour aéropolissage dentaire
Dispositif médical de classe IIa - CE 0459 (GMED)



ACCESSOIRES AIR-N-GO® EASY



Kit PERIO AIR-N-GO® easy

591,80 €

F10120

Transforme votre pièce à main en un système Perio de traitement des maladies parodontales (dents & implants) sur les poches de 3 à 8 mm.

Livré avec une buse AIR-N-GO® PERIO easy et 1 flacon de poudre de glycine AIR-N-GO® PERIO.



Buse AIR-N-GO® SUPRA

394,90 €

F10125

S'adapte à tous les traitements de prophylaxie en supra-gingival.



Buse AIR-N-GO® PERIO easy

531,20 €

F10126

Transforme votre pièce à main en un système Perio de traitement non-chirurgical des maladies parodontales (dents & implants) sur les poches de 3 à 8 mm.



Buse AIR-N-GO® PERIO

531,20 €

F10127

Transforme votre pièce à main en un système Perio de traitement non-chirurgical et chirurgical des maladies parodontales (dents & implants) sur les poches de 8 à 10 mm.



Buse AIR-N-GO® PERIO Maintenance

394,90 €

F10128

Transforme votre pièce à main en un système adapté pour la maintenance parodontale sur les poches jusqu'à 4 mm.



Kit d'entretien AIR-N-GO® easy

23,80 €

F10121

ACCESSOIRES AIR-N-GO® (1^{ère} génération)



Buse AIR-N-GO® SUPRA

394,90 €
F10125



Buse AIR-N-GO® PERIO

531,20 €
F10127

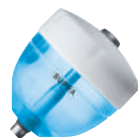

Réservoir Supra AIR-N-GO® complet

119,10 €
F10213



Réservoir Perio AIR-N-GO® complet

119,10 €
F10216

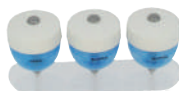

Support + 3 réservoirs AIR-N-GO®

382,90 €
F10209



Sonde Supra Ø 0,5 mm AIR-N-GO®

15,20 €
F10207



Sonde Supra Ø 1 mm AIR-N-GO®

19,00 €
F10208



Sonde Perio AIR-N-GO®

9,80 €
F10206



Kit joints AIR-N-GO®

27,00 €
F10205

ADAPTATEURS AIR-N-GO®



Adaptateur KaVo*

354,90 €
F10240



Adaptateur Sirona*

542,00 €
F10241



Adaptateur W&H*

338,60 €
F10242



Adaptateur Bien-Air*

338,60 €
F10243



Adaptateur Midwest*

284,60 €
F10245

*KaVo, Sirona, W&H, Bien-Air et Midwest sont des marques enregistrées.



AÉROPOLISSEURS

Appareils de table

prophy M ax



PROPHY MAX™

Combiné générateur à ultrasons et aéropolisseur supra-gingival

4 442,00 €

F11610

Livré avec une pièce à main ProphyPen et sa buse titane 135°, une clé plate autoclavable, un flacon 250 g de poudre menthe, un flacon 250 g de poudre citron, une pièce à main NEWTRON® autoclavable et une pédale double.

IMPORTANT

Vous trouvez toutes les informations concernant les accessoires ultrasons (inserts, pièces à main, etc) [pages 96 à 107](#) et [pages 110-111](#).

Console de commande ultrasonique et d'aéropolissage pour dentisterie conventionnelle

Dispositif médical de classe IIa - CE 0459 (GMED)



air M ax



AIR MAX

Aéropolisseur supra-gingival

2 667,60 €

F11400

Livré avec une pièce à main ProphyPen et sa buse titane 135°, une clé plate autoclavable, un flacon 250 g de poudre menthe, un flacon 250 g de poudre citron.

Console de commande pour aéropolissage dentaire

Dispositif médical de classe IIa - CE 0459 (GMED)

ACCESSOIRES PROPHY MAX™ ET AIR MAX



ProphyPen bleu 408,00 €
Pièce à main polisseur déconnectable **F10554**
(baïonnette)
Livrée avec une buse titane 135° et une clé plate.



ProphyPen blanche 408,00 €
Pièce à main polisseur déconnectable **F10557**
(baïonnette)
Livrée avec une buse titane 135° et une clé plate.



Buse titane 135° Ø 0,7 mm 136,40 €
F10555

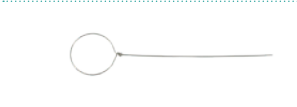

Sonde Ø 0,7 mm 6,80 €
pour le nettoyage de la buse **E96221**



Sonde Ø1 mm 19,00 €
pour le nettoyage du corps
de la pièce à main ProphyPen **F10208**



Pédale double multifonctions 197,00 €
pour Prophy Max™ **F00055**



Kit 2 joints ProphyPen + 1 joint buse 6,50 €
F10374



Kit 4 joints cordon pièce à main ProphyPen 8,70 €
F10375

AÉROPOLISSEURS

Poudres de polissage

POUDRES DE POLISSAGE - FLACONS



Poudre AIR-N-GO® «CLASSIC»	89,90 €
4 flacons de 250 g	
Menthe Poivrée	F10250
Citron	F10251
Framboise	F10252
Cola	F10253
Neutre	F10254



Assortiment 4 parfums	89,90 €
AIR-N-GO® «CLASSIC»	F10255
4 flacons de 250 g	



Poudre AIR-N-GO® «PERIO»	114,50 €
3 flacons de 160 g	F10270

POUDRES DE POLISSAGE - SACHETS



Poudre AIR-N-GO® «CLASSIC»	99,50 €
50 sachets de 20 g	
Menthe Poivrée	F10256
Citron	F10257
Framboise	F10258
Cola	F10259
Neutre	F10260



Catalogue
Instrumentation
Manuelle
Ref. D00100

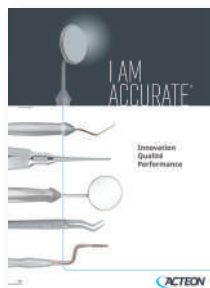



INSTRUMENTATION MANUELLE

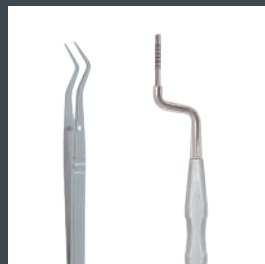
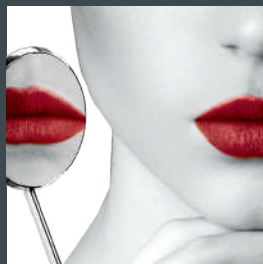
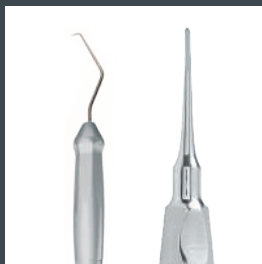

MIROIRS DOUBLE FACE



Miroir RHODIUM Double Plan N° 4 Boîte de 12	106,30 € MP7322PH
Miroir RHODIUM Double Plan N° 5 Boîte de 12	106,30 € MP7324PH
Miroir RHODIUM Double Face N° 4 Boîte de 6	58,70 € MP7422PH
Miroir RHODIUM Double Face N° 5 Boîte de 6	58,70 € MP7424PH
Miroir TITANIUM Double Plan N° 4 Boîte de 12	95,70 € MP7522PH
Miroir TITANIUM Double Plan N° 5 Boîte de 12	95,70 € MP7524PH
Miroir TITANIUM Double Face N° 4 Boîte de 6	49,70 € MP7622PH
Miroir TITANIUM Double Face N° 5 Boîte de 6	49,70 € MP7624PH
Miroir PURE REFLECT N° 4 double Boîte de 6	72,20 € MP7722PH
Miroir PURE REFLECT N° 4 double Boîte de 12	130,70 € MP7822PH
Miroir PURE REFLECT N° 5 double Boîte de 6	72,20 € MP7724PH
Miroir PURE REFLECT N° 5 double Boîte de 12	130,70 € MP7824PH

MIROIRS DE BOUCHE

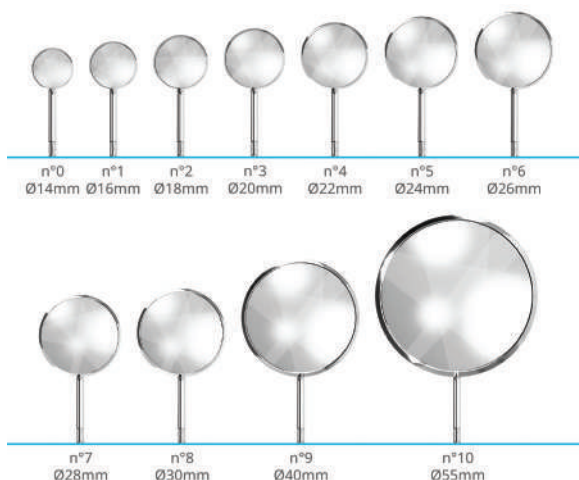

MIROIRS PLANS

Miroir ALU Plan N° 1	40,80 €
Boîte de 12	MP3116PH
Miroir ALU Plan N° 2	40,80 €
Boîte de 12	MP3118PH
Miroir ALU Plan N° 3	29,00 €
Boîte de 12	MP3120PH
Miroir ALU Plan N° 4	16,80 €
Boîte de 12	MP3122PH
Miroir ALU Plan N° 5	16,80 €
Boîte de 12	MP3124PH
Miroir ALU Plan N° 6	29,30 €
Boîte de 12	MP3126PH
Miroir ALU Plan N° 7	8,30 €
à l'unité	MP3128PH
Miroir ALU Plan N° 8	9,30 €
à l'unité	MP3130PH
Miroir ALU Plan N° 9	9,30 €
à l'unité	MP3140PH
Miroir ALU Plan N° 10	10,50 €
à l'unité	MP3155PH
Miroir ALU Plan N° 4	29,50 €
Boîte de 20	MPV3122PH
Miroir ALU Plan N° 5	29,50 €
Boîte de 20	MPV3124PH

Miroir RHODIUM Plan N° 0	54,40 €
Boîte de 12	MP3314PH
Miroir RHODIUM Plan N° 1	54,40 €
Boîte de 12	MP3316PH
Miroir RHODIUM Plan N° 2	54,40 €
Boîte de 12	MP3318PH
Miroir RHODIUM Plan N° 3	47,60 €
Boîte de 12	MP3320PH
Miroir RHODIUM Plan N° 4	36,50 €
Boîte de 12	MP3322PH
Miroir RHODIUM Plan N° 5	36,50 €
Boîte de 12	MP3324PH
Miroir RHODIUM Plan N° 6	57,60 €
Boîte de 12	MP3326PH
Miroir RHODIUM Plan N° 7	16,20 €
à l'unité	MP3328PH
Miroir RHODIUM Plan N° 8	17,40 €
à l'unité	MP3330PH
Miroir RHODIUM Plan N° 9	19,90 €
à l'unité	MP3340PH
Miroir RHODIUM Plan N° 10	26,20 €
à l'unité	MP3355PH
Miroir RHODIUM Plan N° 4	57,00 €
Boîte de 20	MPV3322PH
Miroir RHODIUM Plan N° 5	57,00 €
Boîte de 20	MPV3324PH

INSTRUMENTATION MANUELLE

Miroirs

MIROIRS PLANS (SUITE)

Miroir TITANIUM Plan N° 0 Boîte de 12	68,00 € MP3514PH	Miroir PURE REFLECT Plan N° 0 Boîte de 12	88,90 € MP3614PH
Miroir TITANIUM Plan N° 1 Boîte de 12	49,60 € MP3516PH	Miroir PURE REFLECT Plan N° 1 Boîte de 12	88,90 € MP3616PH
Miroir TITANIUM Plan N° 2 Boîte de 12	49,60 € MP3518PH	Miroir PURE REFLECT Plan N° 2 Boîte de 12	88,90 € MP3618PH
Miroir TITANIUM Plan N° 3 Boîte de 12	43,10 € MP3520PH	Miroir PURE REFLECT Plan N° 3 Boîte de 12	82,60 € MP3620PH
Miroir TITANIUM Plan N° 4 Boîte de 12	32,70 € MP3522PH	Miroir PURE REFLECT Plan N° 4 Boîte de 12	47,60 € MP3622PH
Miroir TITANIUM Plan N° 5 Boîte de 12	32,70 € MP3524PH	Miroir PURE REFLECT Plan N° 5 Boîte de 12	47,60 € MP3624PH
Miroir TITANIUM Plan N° 6 Boîte de 12	57,60 € MP3526PH	Miroir PURE REFLECT Plan N° 6 Boîte de 12	93,10 € MP3626PH
Miroir TITANIUM Plan N° 7 à l'unité	15,20 € MP3528*	Miroir PURE REFLECT Plan N° 7 à l'unité	22,50 € MP3628PH
Miroir TITANIUM Plan N° 8 à l'unité	16,20 € MP3530PH	Miroir PURE REFLECT Plan N° 8 à l'unité	23,50 € MP3630PH
Miroir TITANIUM Plan N° 9 à l'unité	18,90 € MP3540PH	Miroir PURE REFLECT Plan N° 9 à l'unité	26,20 € MP3640PH
Miroir TITANIUM Plan N° 10 à l'unité	25,20 € MP3555PH	Miroir PURE REFLECT Plan N° 10 à l'unité	31,50 € MP3655PH

*Géré à rupture, disponible jusqu'à épuisement du stock

MIROIRS GROSSISSANTS

Miroir ALU Grossissant N° 2 Boîte de 12	37,10 € MP3218PH	Miroir ALU Grossissant N° 8 à l'unité	10,50 € MP3230PH
Miroir ALU Grossissant N° 3 Boîte de 12	37,10 € MP3220PH	Miroir ALU Grossissant N° 9 à l'unité	12,60 € MP3240PH
Miroir ALU Grossissant N° 4 Boîte de 12	26,60 € MP3222PH	Miroir ALU Grossissant N° 10 à l'unité	15,70 € MP3255PH
Miroir ALU Grossissant N° 5 Boîte de 12	28,00 € MP3224PH		
Miroir ALU Grossissant N° 6 Boîte de 12	57,60 € MP3226PH	Miroir RHODIUM Grossissant N° 4 Boîte de 12	59,20 € MP3422PH
Miroir ALU Grossissant N° 7 à l'unité	10,50 € MP3228PH	Miroir RHODIUM Grossissant N° 5 Boîte de 12	59,20 € MP3424PH

MICRO MIROIRS



Micro miroir PURE REFLECT®
Ø3 mm - rond

72,70 €
MP3303PH



Micro miroir PURE REFLECT®
Ø5 mm - rond

72,70 €
MP3305PH



Micro miroir PURE REFLECT®
7x 2 mm - rectangulaire

78,70 €
MP3306RPH



Micro miroir PURE REFLECT®
9x3 mm - rectangulaire

78,70 €
MP3310RPH

MANCHES MIROIRS



Manche miroir Inox XL Style

mancheXL Style

18,70 €
210.00XL



Manche miroir Inox Design

mancheDesign

5,80 €
210.00D

SOLUTION ANTI GOUTTES / ANTI BUÉE



Spray antibuée pour miroir dentaire
100 ml

18,60 €
ABF

MIROIRS PHOTOGRAPHIQUES DOUBLE FACE

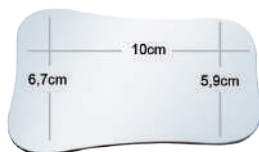

FACE OCCLUSALE ADULTE

Titanium
Chrome
Pure Reflect®

MZP511. 69,00 €
MZP512. 49,00 €
MZP516. 97,90 €

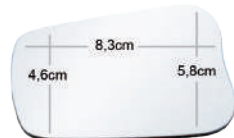

FACE OCCLUSALE ENFANT

Titanium
Chrome
Pure Reflect®

MZP521. 69,00 €
MZP522. 49,00 €
MZP526. 97,90 €



FACE VESTIBULAIRE

Titanium
Chrome
Pure Reflect®

MZP531. 69,00 €
MZP532. 49,00 €
MZP536. 97,90 €



FACE LINGUALE FIN

Titanium
Chrome
Pure Reflect®

MZP541. 69,00 €
MZP542. 49,00 €
MZP546. 97,90 €



FACE LINGUALE LARGE

Titanium
Chrome
Pure Reflect®

MZP551. 69,00 €
MZP552. 49,00 €
MZP556. 97,90 €



FORME LATÉRALE

Titanium
Chrome
Pure Reflect®

MZP561. 69,00 €
MZP562. 49,00 €
MZP566. 97,90 €

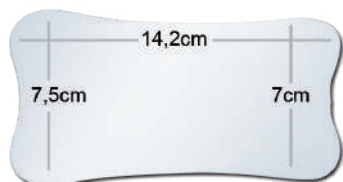

FACE OCCLUSALE LARGE

Titanium
Chrome
Pure Reflect®

MZP571. 69,00 €
MZP572. 49,00 €
MZP576. 97,90 €

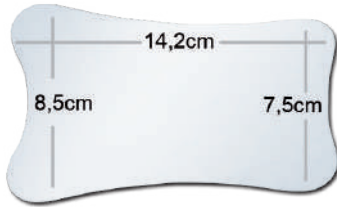

FACE OCCLUSALE EXTRA LARGE

Titanium
 Chrome
 Pure Reflect®

MZP581. 69,00 €
MZP582. 49,00 €
MZP586. 97,90 €

CASSETTE DE STÉRILISATION



Cassette de stérilisation
 pour miroirs photographiques

139,20 €
233.19

MANCHE ORIENTABLE POUR MIROIRS PHOTOGRAPHIQUES



Manche articulé
 pour miroirs photographiques

64,20 €
MZP214.

CONTRASTEURS



Contrasteur n°4 petit modèle droit
 240 x 60 x 1,5 mm

23,00 €
MZP215



Contrasteur n°5 grand modèle droit
 240 x 60 x 1,5 mm

23,00 €
MZP216



Contrasteur n°3
 73 x 70 mm

23,00 €
MZP217



Contrasteur n°1
 84 x 85 mm angulé

23,00 €
MZP218



Contrasteur n°2
 59 x 70 mm angulé

23,00 €
MZP219

KITS EXAMEN 3 INSTRUMENTS



Kit examen manche XL Style

44,30 €
500.00XL.

1 manche XL + miroir P4
1 sonde Ref. 262.20XL
1 précelle COLLEGE Ref. 220.02S.

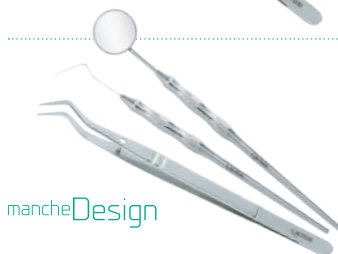

Kit examen manche Design

34,10 €
500.00D.

1 manche D + miroir P4
1 sonde Ref. 262.20D
1 précelle COLLEGE Ref. 220.02.

KITS SOINS 4 INSTRUMENTS



Kit soins manche XL Style

63,20 €
501.00XL.

1 manche XL + miroir P4
1 spatule H.E.I. n°1 Ref. 193.01XL
1 sonde Ref. 262.09XL
1 précelle COLLEGE Ref. 220.02S.









Kit soins manche Design

45,00 €
501.00D.

1 manche D + miroir P4
1 spatule H.E.I. n°1 Ref. 193.01D
1 sonde Ref. 262.09D
1 précelle COLLEGE Ref. 220.02.

PRÉCELLES

	Précèlle COLLEGE 15 cm striée	16,10 € 219.02
	Précèlle COLLEGE 15 cm lisse	14,80 € 220.02.
	Précèlle COLLEGE 15 cm satinée	16,10 € 220.025.
	Précèlle PERRY 13 cm mors striés	15,10 € 222.02
	Précèlle PERRY 13 cm mors striés	15,10 € 222.03
	Précèlle MERIAM 16 cm	10,00 € 227.00

D'autres modèles sont disponibles. Pour découvrir l'ensemble de la gamme, vous pouvez consulter le catalogue Instrumentation Manuelle ou le site Internet <https://www.acteongroup.com/fr/produits/instrumentation-manuelle-1>

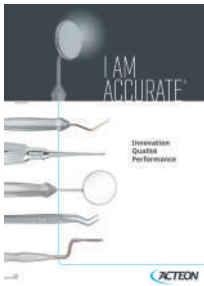

Catalogue
Instrumentation
Manuelle
Ref. D00100

Site Internet

Site Internet

MIROIRS DE BOUCHE

Produits

MAJ

Site Internet

Produits

MIROIRS DE BOUCHE

Produits

MAJ

Site Internet

Produits

MIROIRS DE BOUCHE

Produits

MAJ

INSTRUMENTATION MANUELLE

Diagnostic



SONDES SIMPLES

	SONDE SIMPLE N° 6 Manche XL Style, satinée Manche Design	262.06XL 262.06D	14,80 € 9,60 €
	SONDE SIMPLE N° 7 Manche XL Style, satinée Manche Design	262.07XL 262.07D	14,80 € 9,60 €
	SONDE SIMPLE N° 8 Manche XL Style, satinée Manche Design	262.08XL 262.08D	14,80 € 9,60 €
	SONDE SIMPLE N° 9 Manche XL Style, satinée Manche Design	262.09XL 262.09D	14,80 € 9,60 €
	SONDE SIMPLE N° 17 Manche XL Style, satinée Manche Design	262.17XL 262.17D	14,80 € 9,60 €
	SONDE SIMPLE N° 20 Manche XL Style, satinée Manche Design	262.20XL 262.20D	14,80 € 9,60 €
	SONDE SIMPLE N° 23 Manche XL Style, satinée Manche Design	262.23XL 262.23D	14,80 € 9,60 €
	SONDE SIMPLE DE RHEIN N° 3 Manche XL Style, satinée Manche Design	266.03XL 266.03D	16,10 € 11,00 €

SONDES SIMPLES SPÉCIALES

	SONDE SIMPLE N° 1 Manche XL Style, satinée Manche Design	262.01XL 262.01D	18,70 € 10,90 €
	SONDE SIMPLE N° 5 Manche XL Style, satinée Manche Design	262.05XL 262.05D	18,70 € 10,90 €



SONDE SIMPLE N° 19
Manche XL Style, satinée

262.19XL 18,70 €



SONDE SIMPLE POINTE FINE N° 24
Manche XL Style, satinée
Manche Design

262.24XL 20,80 €
262.24D 10,90 €

SONDES DOUBLES



SONDE DOUBLE N° 16
Manche XL Style

263.16XL 29,70 €



SONDE DOUBLE N° 23
Manche XL Style

263.23XL 29,70 €



SONDE DOUBLE N° 5
Manche XL Style
Manche Design

263.05XL 29,70 €
263.05D 23,90 €



SONDE DOUBLE N° 6
Manche XL Style
Manche Design

263.06XL 29,70 €
263.06D 19,00 €



SONDE DOUBLE N° 7
Manche XL Style
Manche Design

263.07XL 29,70 €
263.07D 25,70 €



SONDE BRIAULT B11
Manche XL Style
Manche Design

268.02XL 29,70 €
268.02D 19,00 €



WESTON W12
Manche XL Style
Manche Design

269.02XL 29,70 €
269.02D 19,00 €

SPATULES DOUBLES OBTURATION ET MODELAGE



WHITE (W.H.E.) N°4
 Manche XL Style **204.04XL** 22,50 €
 Manche Design **204.04D** 14,50 €

L 2,4 mm

WILLIAM DIRIGO (W.D.) N°4
 Manche XL Style **205.04XL** 32,10 €
 Manche Design **205.04D** 14,80 €

L 2,6 mm

Ø2,6 mm

SPECIAL (L.S.P.) N°5
 Manche XL Style **208.05TXL** 41,60 €
 Manche Design **208.05TD** 24,30 €

Ø 2 mm

L 2 mm

SPECIAL (L.S.P.) N°6
 Manche XL Style **208.06XL** 22,50 €
 Manche Design **208.06D** 14,50 €

L 2,85 mm

L 2,5 mm

COMPOSITE FACE PROXIMALE CONTRE-ANGULÉE
 Manche XL Style **199.00XL** 41,60 €
 Manche Design **199.00D** 38,40 €

L 1,5 mm

L 1,5 mm

HEIDEMANN (H.E.I.) N°1
 Manche XL Style **193.01XL** 23,60 €
 Manche Design **193.01D** 14,50 €

L 2 mm

L 2 mm

HEIDEMANN (H.E.I.) N°2
 Manche XL Style **193.02XL** 23,60 €
 Manche Design **193.02D** 14,50 €

L 2,5 mm

L 2,5 mm

HEIDEMANN (H.E.I.) N°1
 Manche XL Style **193.01TXL** 41,60 €
 Manche Design **193.01TD** 24,30 €

L 2 mm

L 2 mm





HEIDEMANN (H.E.I.) N°2
 Manche XL Style **193.02TXL** 41,60 €
 Manche Design **193.02TD** 24,30 €

L 2,5 mm

L 2,5 mm

FOULOIRS À AMALGAMES

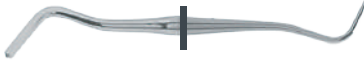
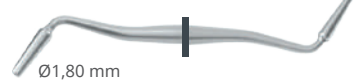

	BOYD WALLIS (B.W.) N°4		
	Manche XL Style	206.04XL	32,10 €
	Manche Design	206.04D	22,50 €
 Ø3,5 mm Ø3 mm	WESTCOTT N°22		
	Manche XL Style	201.22XL	27,30 €
	Manche Design	201.22D	16,30 €
	JLM 6 ED		
	Manche XL Style	259.06XL	35,40 €
	Manche Design	259.06D	28,00 €
 Ø1,25 mm Ø1,80 mm	FOULOIR DOUBLE F.O.C STRIÉ		
	Manche XL Style	173.01XL	25,00 €
	Manche Design	173.01D	15,30 €
 Strié Lisse	FOULOIR DOUBLE F.O.C LISSE		
	Manche XL Style	173.04XL	25,00 €
	Manche Design	173.04D	15,30 €

D'autres modèles sont disponibles. Pour découvrir l'ensemble de la gamme, vous pouvez consulter le catalogue Instrumentation Manuelle ou le site Internet <https://www.acteongroup.com/fr/produits/instrumentation-manuelle-1>

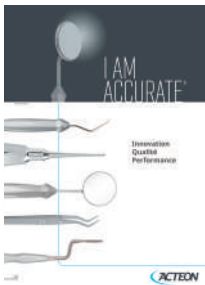

Catalogue Instrumentation Manuelle
Ref. D00100

Site Internet



INSTRUMENTS DOUBLES À SCULPTER



ROMEROWSKI
Manche XL Style

404.04XL 34,40 €



L 2,6 mm

L 1,7 mm

HOLLEBACK N°3
Manche XL Style
Manche Design

191.03XL 40,40 €

191.03D 23,50 €

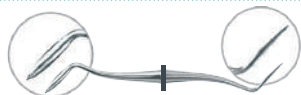

L 1,7 mm

L 1,7 mm

HOLLEBACK 1/2-3
Manche XL Style
Manche Design

191.04XL 40,30 €

191.04D 23,50 €



L 2,1 mm

L 2,3 mm

UWD / DISCOÏD CLEOÏD
Manche Design

186.05D 32,60 €

INSTRUMENTS SIMPLES À SCULPTER



L 2,3 mm

CLEOÏD N°89
Manche XL Style
Manche Design

186.89XL 41,60 €

186.89D 29,70 €



L 2,1 mm

CLEOÏD N°93
Manche XL Style

186.93XL 41,60 €

INSTRUMENTS POUR PROTECTION GINGIVALE GINGIPROTECT®



Instrument double GingiProtect *L 3,2 mm

261GPR2
61,70 €

Instrument double GingiProtect *L 3,7 mm

261GPR3
61,70 €

Instrument double GingiProtect *L 4,3 mm

261GPR4
61,70 €



INSTRUMENTS POUR FILS DE RÉTRACTION GINGIVALE

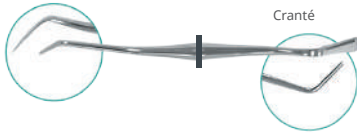

Cranté

INSTRUMENT DOUBLE POUR RÉTRACTION GINGIVALE AVEC CRANTAGE

Manche XL Style	154.02XL	35,00 €
Manche Design	154.02D	29,70 €



Non cranté

INSTRUMENT DOUBLE POUR RÉTRACTION GINGIVALE SANS CRANTAGE

Manche XL Style	154.03XL	35,00 €
Manche Design	154.03D	29,70 €

INSTRUMENTS POUR PANSEMENTS PROVISOIRES, COURONNES, BRIDGES & FOND DE CAVITE

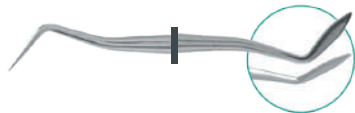

INSTRUMENT POUR PANSEMENTS PROVISOIRES, COURONNES ET BRIDGES

Manche XL Style	170.00XL	39,20 €
Manche Design	170.00D	23,80 €



INSTRUMENT DOUBLE POUR FOND DE CAVITÉ AVEC BOULE

Manche XL Style	170.01XL	44,10 €
Manche Design	170.01D	23,80 €

BRUNISSOIRS DOUBLES



Manche XL Style
Manche Design

108.15XL 34,30 €
108.15D 26,10 €

BRUNISSOIRS SIMPLES



Manche XL Style
Manche Design

106.28XL 35,70 €
106.28D 25,30 €

D'autres modèles sont disponibles. Pour découvrir l'ensemble de la gamme, vous pouvez consulter le catalogue Instrumentation Manuelle ou le site Internet <https://www.acteongroup.com/fr/produits/instrumentation-manuelle-1>

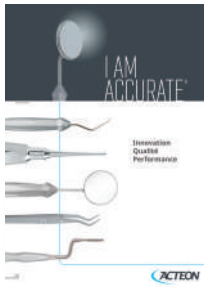

Catalogue
Instrumentation
Manuelle
Ref. D00100



INSTRUMENTATION MANUELLE

Restauration

EXCAVATEURS



EXCAVATEUR DOUBLE DARBY-PERRY

Manche XL Style
Manche Design

162.00XL 32,70 €
162.00D 22,50 €



EXCAVATEUR DOUBLE WHITE D.E.E.

Manche XL Style
Manche Design

163.05XL 32,70 €
163.05D 22,50 €



EXCAVATEUR DOUBLE ASH

Manche XL Style
Manche Design

164.16XL 44,10 €
164.16D 34,40 €

146
ACTEON EQUIPMENT

D'autres modèles sont disponibles. Pour découvrir l'ensemble de la gamme, vous pouvez consulter le catalogue Instrumentation Manuelle ou le site Internet <https://www.acteongroup.com/fr/produits/instrumentation-manuelle-1>



Catalogue
Instrumentation
Manuelle
Ref. D00100

Site Internet



SPATULES À CIMENT SIMPLES



	SPATULE À CIMENT SIMPLE N°11*		
	Manche XL Style	246.11XL	31,40 €
	Manche Design	246.11D	24,70 €

	SPATULE À CIMENT SIMPLE ULTRA FLEXIBLE N°18*		
	Manche XL Style	246.18XL	29,70 €
	Manche Design	246.18D	24,80 €

	SPATULE À CIMENT SIMPLE N°24*		
	Manche XL Style	248.24XL	31,50 €
	Manche Design	248.24D	27,40 €

	SPATULE À CIMENT SIMPLE N°36*		
	Manche XL Style	250.36XL	31,50 €
	Manche Design	250.36D	27,40 €

SPATULES À CIMENT DOUBLES



	SPATULE À CIMENT DOUBLE N°1*		
	Manche XL Style	252.01XL	29,20 €
	Manche Design	252.01D	20,80 €

*Autres modèles disponibles sur <https://www.acteongroup.com/fr/produits/instrumentation-manuelle-1> et dans le catalogue instrumentation manuelle.

COUTEAU À ÉVENTS POUR EMPREINTES EN 2 TEMPS



Anneau tranchant

Lame 3 tranchants

Manche Design

453.00D

55,90 €

DÉPOSE COURONNES



105.00

84,30 €

PRÉCELLE MILLER POUR PAPIER À ARTICULER



433.00

52,30 €

PINCES À TENONS



Pince à tenons courbe 14 cm

751.00

68,50 €

PORTE-EMPREINTES

PORTE-EMPREINTES N°1



Bords minces droits perforé

Supérieur 61x47 mm (Taille standard 1)	8,30 €
Supérieur 64x51 mm (Taille standard 2)	3040.U1
Supérieur 66x53 mm (Taille standard 3)	3040.U2
Supérieur 69x57 mm (Taille standard 4)	3040.U3
Supérieur 71x60 mm (Taille standard 5)	3040.U4
Supérieur 73x62 mm (Taille standard 6)	3040.U5
Inférieur 55x47 mm (Taille standard 1)	3040.U6
Inférieur 60x49 mm (Taille standard 2)	3040.L1
Inférieur 60x49 mm (Taille standard 2)	3040.L2
Inférieur 72x54 mm (Taille standard 3)	3040.L3
Inférieur 75x57 mm (Taille standard 4)	3040.L4
Inférieur 76x59 mm (Taille standard 5)	3040.L5
Inférieur 78x61 mm (Taille standard 6)	3040.L6

PORTE-EMPREINTES N°2



Bords rétentifs perforé

Supérieur 61x47 mm (Taille standard 1)	10,50 €
Supérieur 64x51 mm (Taille standard 2)	3041.U1
Supérieur 66x53 mm (Taille standard 3)	3041.U2
Supérieur 69x57 mm (Taille standard 4)	3041.U3
Supérieur 71x60 mm (Taille standard 5)	3041.U4
Supérieur 73x62 mm (Taille standard 6)	3041.U5
Supérieur 73x62 mm (Taille standard 6)	3041.U6
Inférieur 55x47 mm (Taille standard 1)	3041.L1
Inférieur 60x49 mm (Taille standard 2)	3041.L2
Inférieur 60x49 mm (Taille standard 2)	3041.L3
Inférieur 72x54 mm (Taille standard 3)	3041.L4
Inférieur 75x57 mm (Taille standard 4)	3041.L5
Inférieur 76x59 mm (Taille standard 5)	3041.L6
Inférieur 78x61 mm (Taille standard 6)	3041.L6

PORTE-EMPREINTES N°3



Bords rétentifs plein

Supérieur 61x47 mm (Taille standard 1)	10,50 €
Supérieur 64x51 mm (Taille standard 2)	3050.U1
Supérieur 64x51 mm (Taille standard 2)	3050.U2
Supérieur 66x53 mm (Taille standard 3)	3050.U3
Supérieur 69x57 mm (Taille standard 4)	3050.U4
Supérieur 71x60 mm (Taille standard 5)	3050.U5
Supérieur 73x62 mm (Taille standard 6)	3050.U6
Supérieur 73x62 mm (Taille standard 6)	3050.U6
Inférieur 55x47 mm (Taille standard 1)	3050.L1
Inférieur 60x49 mm (Taille standard 2)	3050.L2
Inférieur 60x49 mm (Taille standard 2)	3050.L3
Inférieur 72x54 mm (Taille standard 3)	3050.L4
Inférieur 75x57 mm (Taille standard 4)	3050.L5
Inférieur 76x59 mm (Taille standard 5)	3050.L6
Inférieur 78x61 mm (Taille standard 6)	3050.L6

DEMI PORTE-EMPREINTES



Perforé

Gauche 30x49 mm	8,30 €
Gauche 37x57 mm	3040.L2S
Gauche 37x57 mm	3040.L4S
Gauche 39x61 mm	3040.L6S
Droit 30x49 mm	3040.L2D
Droit 37x57 mm	3040.L4D
Droit 39x61 mm	3040.L6D

DÉTARTREURS DOUBLES MANCHE XL STYLE



XL Style



GOLDMAN-FOX*

401.02XL

49,70 €



MAC CALL*

403.13XL

41,80 €



NOUVEAUX DÉTARTREURS GRACEY*

402.01XL

41,80 €

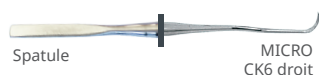

NOUVEAUX DÉTARTREURS CRANE KAPLAN*

404.09XLSPT

39,20 €



NOUVEAU DÉTARTREUR M23

404.23XL

41,80 €

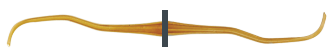

DÉTARTREURS DOUBLES GRACEY*

402.01TXL

51,80 €



DÉTARTREURS DOUBLES CRANE KAPLAN*

404.05DTXL

48,00 €

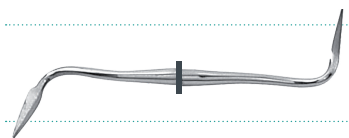

ORBAN

412.01XL

62,70 €

DÉTARTREURS SIMPLES MANCHE XL STYLE



XL Style



WEDELSTAEDT (W.E.D.)*

115.02XL

41,60 €

*Autres modèles disponibles sur <https://www.acteongroup.com/fr/produits/instrumentation-manuelle-1> et dans le catalogue instrumentation manuelle

DÉTARTREURS SIMPLES MANCHE DESIGN



Design



TOWNER

410.15D

29,70 €



I.D.I.

Fabrication sur demande

410.16D

29,70 €



I.N.H.*

185.03D

32,60 €

D'autres modèles sont disponibles. Pour découvrir l'ensemble de la gamme, vous pouvez consulter le catalogue Instrumentation Manuelle ou le site Internet <https://www.acteongroup.com/fr/produits/instrumentation-manuelle-1>



Catalogue
Instrumentation
Manuelle
Ref. D00100

Site Internet



SONDE GRADUÉE COURBE



Sonde paro graduée courbe
Marquage Laser 3/6/9 mm, manche XL Style

61,70 €
418.02XL

SONDES GRADUÉES



XL Style

Design



SONDE PARO GRADUEE WILLIAM NF14

Marquage Laser 3/6/9/11/13/16 mm

Manche XL Style	418.00XL	36,90 €
Manche Design	418.00D	30,90 €



SONDE PARO GRADUEE WILLIAM NF14

Marquage Laser 3/6/9 mm

Manche XL Style	418.01XL	36,90 €
Manche Design	418.01D	30,90 €



SONDE PARO GRADUEE PLATE

Manche XL Style	419.00XL	41,60 €
Manche Design	419.00D	32,40 €



SONDE PARO GRADUEE POINTE BOULE

Manche XL Style	271.00XL	39,20 €
Manche Design	271.00D	29,70 €

INSTRUMENTS TRANCHANTS SIMPLES



XL Style



Bistouri simple KIRKLAND 414.15XL 55,90 €
Manche XL Style

INSTRUMENTS TRANCHANTS DOUBLES



XL Style

Bistouri double KIRKLAND
Manche XL Style

62,70 €
411.15XL

DÉCOLLEUR DU DR ROOS



L 4 mm

Décolleur du Dr ROOS - 3 EN 1
Manche XL Style

150,70 €
407.05XL.

ENDOSURGERY

NOUVEAU

KITS ENDO SURGERY



Kit Endo Surgery Essential

11 instruments

860,80 €

230XL

Porte mini lame, décolleur de lambeau, sonde double paro + n°17, curette de Lucas, curettes à tissu inflammatoires n°1 et n°2, micro miroir Pure Reflect® Ø3 mm, micro miroir rectangulaire Pure Reflect® 7x2 mm, manche double micro miroirs, spatule à matériau d'obturation, instrument double fouloir / brunissoir et mini excavateur.



Kit Endo Surgery Integral

17 instruments

1 407,90 €

231XL

Porte mini lame, décolleur de lambeau, sonde double paro + n°17, curette de Lucas, curettes à tissu inflammatoires n°1 et n°2, micro miroir Pure Reflect® Ø3 mm, micro miroir rectangulaire Pure Reflect® 7x2 mm, manche double micro miroirs, spatule à matériau d'obturation, instrument double fouloir / brunissoir, mini excavateur, porte-lame, manche XL + miroir Pure Reflect® n°4, porte-aiguille de Castroviejo mors TC, ciseaux Lagrange mors TC, kit écarteur 3 lames et précelle de Perry.

INSTRUMENTS

Cassette de chirurgie

285x92x37 mm + 2 clips

213,20 €

233.20



Porte mini lame

31,50 €

610.01XL



Décolleur de lambeau

55,60 €

407.16XL



Sonde double paro + n°17

31,50 €

263.18XL

INSTRUMENTATION MANUELLE

Endodontie

	Curette de Lucas	51,10 € 135.87XL
	Curette à tissus inflammatoires n°1	62,80 € 412.07XL
	Curette à tissus inflammatoires n°2	62,80 € 412.13XL
	Micro miroir Pure Reflect® Ø3 mm	72,70 € MP3303PH
	Micro miroir rectangulaire Pure Reflect® 7x2 mm	78,70 € MP3306RPH
	Manche double micro miroirs	20,90 € 210.02XL
	Spatule à matériau d'obturation	38,90 € 193.10XL
	Fouloir endo double	48,80 € 230.01XL
	Instrument double fouloir / brunissoir	48,80 € 230.00XL
	Mini excavateur	44,10 € 164.19XL
	Porte-lame	51,60 € 610.00XL
	Manche XL + miroir Pure Reflect® n°4	14,60 € 210.36XL
	Porte-aiguille de Castroviejo mors TC	231,70 € 747.02TC
	Ciseaux Lagrange mors TC	82,00 € 636.00TC
	Kit écarteur 3 lames	152,30 € 151.K
	Précelle de Perry	15,10 € 222.02

INSTRUMENTATION MANUELLE

Extraction

SYNDESMOTOMES FIXES DU DR BERNARD



50,40 €

<p style="text-align: center;">LAME DR BERNARD STANDARD</p>										
237.00	237.01	237.02	237.03	237.04	237.05	237.06	237.07	237.08	237.09	237.11
<p style="text-align: center;">LAME DR BERNARD FINE</p>										
	237.21	237.22	237.23	237.24	237.25	237.26	237.27			

SYNDESMOTOMES DU DR BERNARD À LAMES AMOVIBLES



Manche du Dr. BERNARD pour lames amovibles

236.00 39,90 €

Lames amovibles du Dr. BERNARD

Lames standard
Lames fines

15,30 €
18,40 €

<p style="text-align: center;">LAME DR BERNARD STANDARD</p>										
235.00	235.01	235.02	235.03	235.04	235.05	235.06	235.07	235.08	235.09	235.11
<p style="text-align: center;">LAME DR BERNARD FINE</p>										
	235.21	235.22	235.23	235.24	235.25	235.26	235.27	235.28	235.29	

KITS SYNDESMOTOMES DR BERNARD À LAMES AMOVIBLES



2 manches, 11 lames standards

241.00 236,50 €

2 manches, 9 lames fines

241.01 241,20 €

2 manches, 9 lames fines,
11 lames standards

241.02 413,70 €

Boîte alu seule

242.00 29,70 €

SYNDESMOTOMES DE CHOMPRET



LAME DROITE N° 1



Manche massif

264.01

43,80 €

Manche creux

265.01

68,20 €

LAME DROITE N° 2



Manche massif

264.02

43,80 €

Manche creux

265.02

68,20 €

LAME FAUCILLE N° 3



Manche massif

264.03

43,80 €

Manche creux

265.03

68,20 €

DENTS DE SAGESSE N° 4



Manche massif

264.04

43,80 €

Manche creux

265.04

68,20 €

SYNDESMOTOMES PÉRIOTOMES



Droit, lame fine et souple
(1 mm de large)

264.10

47,10 €

Droit, lame moyenne et souple
(2 mm de large)

264.11

47,10 €

Courbe, lame fine et souple
(1 mm de large)

264.12

47,10 €

SYNDESMOTOMES DE WARWICK-JAMES



Manche léger creux N°1

158.01

65,80 €

Manche léger creux N°2

158.02

65,80 €

Manche léger creux N°3

158.03

65,80 €

ÉLÉVATEUR À LAMES INTERCHANGEABLES



Kit 1 manche + 5 lames **159.K** 154,60 €

Manche élévateur léger appui-doigts pour lames amovibles **159.M** 64,20 €

Lames interchangeables 25,30 €



N° 52 **159.52F**

N° 54 **159.54F**

N° 55 **159.55F**

N° 56 **159.56F**

N° 60 **159.60F**

ÉLÉVATEURS LUXATEURS



Coudé 3 mm **159.3C** 70,00 €

Droit 3 mm **159.3D** 70,00 €

Coudé 5 mm **159.5C** 65,40 €

Droit 5 mm **159.5D** 65,40 €

ÉLÉVATEURS



MANCHE LÉGER STANDARD (1)



MANCHE LÉGER AVEC APPUI-DOIGTS (2)

Élévateur manche léger standard
Élévateur manche léger avec appui-doigts

60,60 €
74,80 €

 2,5 mm REF. 156.50 (1) REF. 159.50 (2)	 2,5 mm REF. 156.51 (1) REF. 159.51 (2)	 3 mm REF. 156.52 (1) REF. 159.52 (2)	 5 mm REF. 156.53 (1) REF. 159.53 (2)
 5 mm REF. 156.54 (1) REF. 159.54 (2)	 4 mm REF. 156.55 (1) REF. 159.55 (2)	 4 mm REF. 156.56 (1) REF. 159.56 (2)	 5 mm REF. 156.57 (1) REF. 159.57 (2)
 4 mm REF. 156.58 (1) REF. 159.58 (2)	 3 mm REF. 156.59 (1) REF. 159.59 (2)	 3 mm REF. 156.60 (1) REF. 159.60 (2)	 3,5 mm REF. 156.61 (1) REF. 159.61 (2)
 3 mm REF. 156.62 (1) REF. 159.62 (2)	 3 mm REF. 156.63 (1) REF. 159.63 (2)	 3 mm REF. 156.64 (1) REF. 159.64 (2)	 3 mm REF. 156.65 (1) REF. 159.65 (2)
 3 mm REF. 156.66 (1) REF. 159.66 (2)	 4 mm REF. 156.67 (1) REF. 159.67 (2)	 4 mm REF. 156.68 (1) REF. 159.68 (2)	 REF. 156.69 (1) REF. 159.69 (2)
 REF. 156.70 (1) REF. 159.70 (2)	 REF. 156.71 (1) REF. 159.71 (2)	 REF. 156.72 (1) REF. 159.72 (2)	 REF. 156.73 (1) REF. 159.73 (2)
 6 mm REF. 156.74 (1)	 4 mm REF. 156.75 (1)	 2 mm REF. 156.76 (1) REF. 159.76 (2)	 2 mm REF. 156.77 (1) REF. 159.77 (2)
 2 mm REF. 156.78 (1) REF. 159.78 (2)	 REF. 159.79 (2)		

ÉLÉVATEURS COUPLAND

Élévateur Coupland

58,20 €



REF. 156.84 (1)



REF. 156.86 (1)

INSTRUMENTATION MANUELLE

Extraction

ÉLÉVATEURS VIGNAL



MANCHE STANDARD

Élévateur Vignal forme lancette

82,00 €



REF. 149.01



REF. 149.02



REF. 149.03



REF. 149.04



REF. 149.05



REF. 149.06

Élévateur Vignal

70,00 €



3,5 mm REF. 149.07



2,5 mm REF. 149.10



3 mm REF. 149.11



3 mm REF. 149.12



3 mm REF. 149.13



4,5 mm REF. 149.14



4 mm REF. 149.15



3 mm REF. 149.16

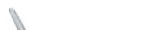

2 mm REF. 149.17



2 mm REF. 149.18



3 mm REF. 149.19



4 mm REF. 149.20



5 mm REF. 149.21



3 mm REF. 149.23



2,5 mm REF. 149.24



3 mm REF. 149.32



3 mm REF. 149.33



3 mm REF. 149.34

DAVIERS RÉTENTIFS ADULTES

Finition brillante

95,70 €

Finition satinée

100,40 €

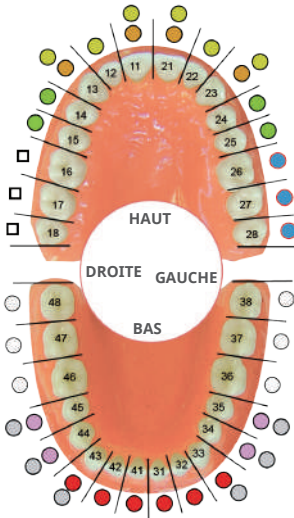

	Incisives centrales et canines supérieures	Brillants REF. 290.01 Satinés REF. 1290.01
	Incisives et canines supérieures	Brillants REF. 290.02 Satinés REF. 1290.02
	Incisives et canines inférieures	Brillants REF. 290.04 Satinés REF. 1290.04

	Prémolaires supérieures	Brillants REF. 290.07 Satinés REF. 1290.07
	Prémolaires inférieures	Brillants REF. 290.08 Satinés REF. 1290.08
	Canines et prémolaires inférieures	Brillants REF. 290.13 Satinés REF. 1290.13
	Molaires supérieures droites	Brillants REF. 290.17 Satinés REF. 1290.17
	Molaires supérieures gauches	Brillants REF. 290.18 Satinés REF. 1290.18

	Molaires inférieures	Brillants REF. 290.21 Satinés REF. 1290.21
	Molaires inférieures	Brillants REF. 290.22 Satinés REF. 1290.22
	Molaires inférieures	Brillants REF. 290.73 Satinés REF. 1290.73
	Canines et prémolaires inférieures	Brillants REF. 290.75 Satinés REF. 1290.75

DAVIERS RÉTENTIFS ADULTES

Finition brillante

95,70 €

Finition satinée

100,40 €

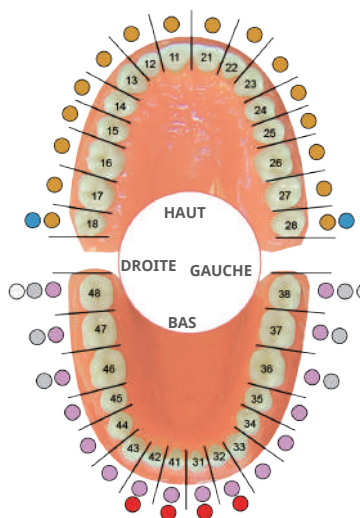

	Racines inférieures	Brillants REF. 290.33 Satinés REF. 1290.33		Racines supérieures, court, mors extra fins	Brillants REF. 291.61 Satinés REF. 1291.61
	Racines supérieures	Brillants REF. 290.51 Satinés REF. 1290.51		Racines supérieures, mors extra fins	Brillants REF. 291.62 Satinés REF. 1291.62
	Dents de sagesse inférieures	Brillants REF. 290.79 Satinés REF. 1290.79		Dents de sagesse supérieures, 2 côtés	Brillants REF. 291.67 Satinés REF. 1291.67
	Racines supérieures	Brillants REF. 291.51 Satinés REF. 1291.51		Racines et incisives inférieures	Brillants REF. 291.74 Satinés REF. 1291.74
	Racines supérieures, mors extra fins	Brillants REF. 291.60 Satinés REF. 1291.60		Molaires inférieures cariées, découronnées	Brillants REF. 291.86 Satinés REF. 1291.86

DAVIERS RÉTENTIFS ADULTES

Davier forme syndesmotome

107,60 €

- Davier forme syndesmotome du bas
- Davier forme syndesmotome du haut
- Davier forme syndesmotome du bas

290.23

290.24

290.25



Davier forme
syndesmotome du bas
REF. 290.23



Davier forme
syndesmotome du bas
REF. 290.25



Davier forme
syndesmotome du haut
REF. 290.24

DAVIERS RÉTENTIFS ENFANTS

Davier Klein rétentif enfant

124,70 €

AVEC RESSORT : 295.XX
SANS RESSORT : 296.XX



Incisives supérieures
AVEC RESSORT
REF. 295.01



Incisives supérieures
SANS RESSORT
REF. 296.01

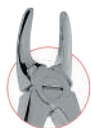

Prémolaires supérieures
REF. 295.02
REF. 296.02



Racines supérieures
REF. 295.03
REF. 296.03



Molaires supérieures
REF. 295.04
REF. 296.04



Incisives inférieures
REF. 295.05
REF. 296.05



Molaires inférieures
REF. 295.06
REF. 296.06



Racines inférieures
REF. 295.07
REF. 296.07

Davier standard enfant

121,20 €



Prémolaires inférieures
REF. 291.13



Molaires inférieures
REF. 291.22

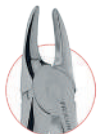

Racines supérieures
REF. 291.29



Racines inférieures
REF. 291.33

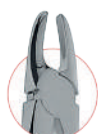

Incisives supérieures
REF. 291.37



Incisives et canines inférieures
REF. 291.38



Molaires supérieures
REF. 291.39

CURETTES DE CHOMPRET



Curette tranchante de Chompret manche XL Style
Curette tranchante de Chompret manche Design

46,30 €
34,40 €



CURETTES À GRANULATION



Curette tranchante à granulation manche XL Style
Curette tranchante à granulation manche Design

39,20 €
32,60 €



CURETTES LUCAS



Curette tranchante double Lucas manche XL Style
Curette tranchante double Lucas manche Design

51,10 €
36,80 €

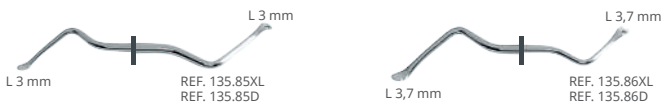

CURETTES HEMINGWAY



Curette tranchante double Hemingway manche XL Style

60,60 €

Curette tranchante double Hemingway manche Design

51,10 €



PINCE GOUGE DE LUER FRIEDMANN



Pince Gouge de Luer Friedmann

Mors fins, 13 cm

136,60 €

591.00

CISEAUX

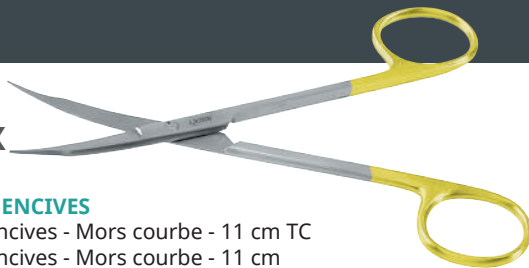

CISEAUX À GENCVES

Ciseaux à gencives - Mors courbe - 11 cm TC	620.01TC.	73,10 €
Ciseaux à gencives - Mors courbe - 11 cm	620.01	25,60 €
Ciseaux à gencives - Droits - 13 cm	629.00	46,30 €
Ciseaux à gencives - Courbes - 13 cm	630.00	46,30 €



CISEAUX GOLDMAN FOX

Ciseaux droits, fins et pointus - 10,5 cm TC	621.00TC.	73,10 €
Ciseaux droits, fins et pointus - 10,5 cm	621.00	22,50 €
Ciseaux courbes, fins et pointus - 10,5 cm TC	622.00TC.	73,10 €
Ciseaux courbes, fins et pointus - 10,5 cm	622.00	22,50 €
Ciseaux droits, micro - 9 cm TC	623.00TC	73,10 €
Ciseaux droits, micro - 9 cm	623.00	22,50 €
Ciseaux courbes, micro - 9 cm	624.00	22,50 €
Ciseaux droits, pointus - 11 cm	625.00	22,50 €
Ciseaux droits, pointus - 12 cm TC	627.00TC	82,00 €
Ciseaux droits, pointus - 12 cm	627.00	41,80 €

CISEAUX JOSEPH

Ciseaux Joseph droits - 14 cm	628.00	46,30 €
-------------------------------	---------------	---------



CISEAUX DEAN

Ciseaux Dean courbes - 17 cm	632.00	46,30 €
------------------------------	---------------	---------



CISEAUX SPENCER

Ciseaux Spencer - 14 cm	633.00	26,10 €
-------------------------	---------------	---------

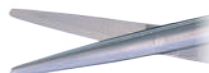

CISEAUX METZENBAUM

Ciseaux de Metzenbaum droits - 14 cm TC	651.00TC	82,00 €
Ciseaux de Metzenbaum droits - 14 cm	651.00	15,10 €
Ciseaux de Metzenbaum courbes - 14 cm TC	652.00TC	82,00 €
Ciseaux de Metzenbaum courbes - 14 cm	652.00	20,90 €



CISEAUX MAYO

Ciseaux de Mayo droits - 14 cm	653.00	16,10 €
Ciseaux de Mayo courbes - 14 cm	653.01	22,50 €

INSTRUMENTATION MANUELLE

Chirurgie

CISEAUX

Ciseaux droits pointus - 13 cm	654.00.	15,50 €
Ciseaux droits pointus - 13 cm TC	654.01TC	73,10 €
Ciseaux courbes pointus - 13 cm	655.00	20,90 €
Ciseaux courbes pointus - 13 cm TC	655.01TC	73,10 €
Ciseaux droits 1 mors pointu, 1 mors mousse - 13 cm	656.00	12,20 €

CISEAUX LAGRANGE

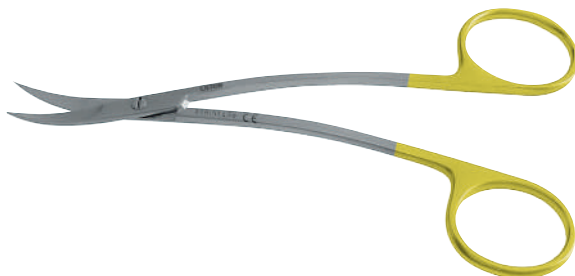

Ciseaux Lagrange - 11,5 cm TC	636.00TC	82,00 €
Ciseaux Lagrange - 11,5 cm	636.00	58,20 €

CISEAUX CASTROVIEJO



Ciseaux de Castroviejo droits, mors Tungstène - 12 cm	647.01TC	187,80 €
Ciseaux de Castroviejo courbes, mors Tungstène - 12 cm	647.02TC	187,80 €

CISEAUX NOYES



Ciseaux Noyes courbes - 12 cm	635.00	71,50 €
Ciseaux Noyes droits - 12 cm	635.01	72,50 €

PRÉCELLES À TISSUS



Précelle chirurgicale droite à griffes - 13 cm
 Précelle chirurgicale courbe à griffes - 13 cm
 Précelle chirurgicale droite à griffes - 14 cm
 Précelle chirurgicale droite à griffes - 18 cm

222.04 16,50 €
222.05 16,50 €
222.07 21,30 €
222.08 21,30 €



Précelle chirurgicale droite mors striés
 14 cm

16,50 €
222.06



Précelle chirurgicale droite mors striés
 18 cm

21,30 €
222.09



Précelle chirurgicale ADSON 12,5 cm

15,70 €
222.10



Précelle chirurgicale ADSON 12 cm

15,70 €
222.11



Précelle chirurgicale ADSON 12,5 cm

15,70 €
222.12



Précelle chirurgicale mors plats à tissus ou greffe de membrane

222.13. 20,90 €

PRÉCELLES À SUTURES



Sutures, à oeillets
 15 cm

22,60 €
428.00



Sutures, oeillets ouverts
 15 cm

22,60 €
429.00



CORN sutures
 15 cm

33,10 €
432.00

PRÉCELLES À MARQUER GOLDMAN-FOX



Marquage à droite
15 cm

21,30 €
417.01



Marquage à gauche
15 cm

21,30 €
417.02

PINCES HÉMOSTATIQUES



MOSQUITO courbe
12 cm

21,40 €
724.01



HALSTEAD-MOSQUITO droite
12 cm

19,00 €
723.00



HALSTEAD-MOSQUITO courbe
12 cm

19,00 €
724.00



HALSTEAD-MOSQUITO courbe à griffes 12 cm

19,00 €
726.00



CRILLE mors droits
14 cm

20,80 €
729.00



CRILLE mors courbes
14 cm

20,80 €
730.00



PEAN droite
13 cm

19,00 €
713.00



KOCHER courbe
14 cm

20,20 €
732.00

PINCES À CHAMPS



BACKHAUS 9 cm
BACKHAUS 11 cm

707.00 20,20 €
708.00 20,20 €

PINCE GOUGE DE LUER FRIEDMANN



Mors fins, 13 cm

591.00 136,60 €

PORTE-AIGUILLES



MATHIEU

14 cm
14 cm Carbure de Tungstène
17 cm
17 cm Carbure de Tungstène

743.00 46,30 €
743.00TC 101,00 €
744.00 46,30 €
744.00TC 101,00 €



CASTROVIEJO

15 cm Mors droits Tungstène
15 cm Mors courbes Tungstène

747.01TC 231,70 €
747.02TC 231,70 €



16 cm Mors droits
16 cm Mors droits Tungstène
16 cm Mors courbes
16 cm Mors courbes Tungstène

747.11 143,40 €
747.11TC 207,30 €
747.12 143,40 €
747.12TC 207,30 €

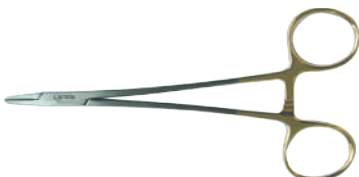

CRILE WOOD

15 cm Mors Tungstène

748.00TC 112,90 €

INSTRUMENTATION MANUELLE

Chirurgie

BISTOURIS



Manche de bistouri N° 3 BARD PARKER
pour lame stérile jetable, rétractable avec gaine de protection

104,30 €
600.03



Manche de bistouri N° 4 BARD PARKER
pour lame stérile jetable, rétractable avec gaine de protection

114,20 €
600.04

Lame stérile avec protection

à l'unité

7,30 €

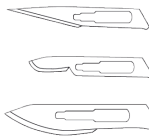

N° 11 - Pour manche N° 3

615.11A

N° 15 - Pour manche N° 3

615.15G

N° 23 - Pour manche N° 4

615.23



mancheXL Style

pour une meilleure préhension et plus facile à tourner

51,60 €
610.00XL



Manche économique standard

16,60 €
601.03

Lames de bistouris stériles

Boîte de 100

47,60 €



N° 11





615.11



N° 15

615.15

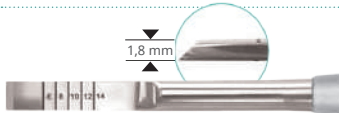
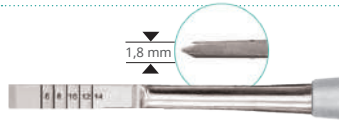
CISEAUX À OS

	CISEAU À OS CAMBRÉ	74,80 €
	4 mm 415.30.	
	4 mm 415.31.	
	CISEAU À OS DROIT - BISEAU SIMPLE	84,30 €
	4 mm 415.10.	
	6 mm 415.11	
	8 mm 415.12.	
	CISEAU À OS DROIT - BISEAU DOUBLE	84,30 €
	4 mm 415.20	
	6 mm 415.21	
	8 mm 415.22	
	BUTÉES POUR CISEAU À OS	19,70 €
	4 mm 200.01	
	6 mm 200.02	
	8 mm 200.03	
	Outil de serrage	200.20 10,00 €

RAPE À OS

		
	RAPE À OS MILLER-COLBURN	83,20 €
	N°2 - manche XL Style	4522.02XL
	N°4 - manche XL Style	4522.03XL

INSTRUMENTATION MANUELLE

Implantologie

ECARTEUR D'OS



ECARTEUR D'OS COINS ANGULEUX	82,00 €
L 3,5 mm	150.20
L 5 mm	150.21
L 7 mm	150.22



ECARTEUR D'OS COINS ARRONDIS MANCHE AVEC POIGNÉE	82,00 €
L 3 mm	150.31
L 4 mm	150.32



Outil de serrage	200.20	10,00 €
------------------	---------------	---------

Dispositifs médicaux de classe I

OSTÉOTOMES



OSTÉOTOMES DROITS CONVEXES	
Ø 2,7 mm	353.01 62,90 €
Ø 3,2 mm	353.02 62,90 €
Ø 3,7 mm	353.03 62,90 €
Ø 4,2 mm	353.04 65,80 €
Ø 5 mm	353.05 65,80 €
Kit 5 ostéotomes droits convexes (cassette offerte)	353.11 319,60 €



OSTÉOTOMES DROITS CONCAVES	
Ø 2,7 mm	354.01 62,90 €
Ø 3,2 mm	354.02 62,90 €
Ø 3,7 mm	354.03 62,90 €
Ø 4,2 mm	354.04 65,80 €
Ø 5 mm	354.05 65,80 €
Kit 5 ostéotomes droits concaves (cassette offerte)	354.11 319,60 €

Dispositifs médicaux de classe IIa - CE 0476 (KIWA)

OSTÉOTOMES (suite)



OSTÉOTOMES DROITS CONIQUES CONVEXES

Ø 1,7 - 2,3 mm	355.01.	62,90 €
Ø 2,3 - 2,7 mm	355.02.	62,90 €
Ø 2,7 - 3,2 mm	355.03.	62,90 €
Ø 3,2 - 3,7 mm	355.04.	65,80 €
Ø 3,7 - 4,2 mm	355.05.	65,80 €
Ø 4,2 - 5 mm	355.06.	65,80 €
Kit 6 ostéotomes droits coniques convexes (cassette offerte)	355.11	379,10 €



OSTÉOTOMES ANGULÉS CONVEXES

Ø 2,7 mm	350.01.	64,80 €
Ø 3,2 mm	350.02.	64,80 €
Ø 3,7 mm	350.03.	64,80 €
Ø 4,2 mm	350.04.	69,50 €
Ø 5 mm	350.05.	69,50 €
Kit 5 ostéotomes angulés convexes (cassette offerte)	350.11	332,80 €



OSTÉOTOMES ANGULÉS CONCAVES

Ø 2,7 mm	351.01.	64,80 €
Ø 3,2 mm	351.02.	64,80 €
Ø 3,7 mm	351.03.	64,80 €
Ø 4,2 mm	351.04.	69,50 €
Ø 5 mm	351.05.	69,50 €
Kit 5 ostéotomes angulés concaves (cassette offerte)	351.11	332,80 €





OSTÉOTOMES ANGULÉS CONIQUES CONVEXES

Ø 1,7 - 2,3 mm	352.01.	64,80 €
Ø 2,3 - 2,7 mm	352.02.	64,80 €
Ø 2,7 - 3,2 mm	352.03.	64,80 €
Ø 3,2 - 3,7 mm	352.04.	69,50 €
Ø 3,7 - 4,2 mm	352.05.	69,50 €
Ø 4,2 - 5 mm	352.06.	69,50 €
Kit 6 ostéotomes angulés coniques convexes (cassette offerte)	352.11	402,90 €

INSTRUMENTATION MANUELLE

Implantologie

	BUTÉES POUR OSTÉOTOMES	10,00 €
	Ø 2,3 mm	200.00
	Ø 2,7 mm	200.11
	Ø 3,2 mm	200.12
	Ø 3,7 mm	200.13
	Ø 4,2 mm	200.14
	Ø 5 mm	200.15

	Outil de serrage	200.20	10,00 €
---	------------------	---------------	---------

MAILLETS



Maillet embouts Teflon 19 cm, 330 g	213.01	141,40 €
--	---------------	----------

Maillet Politzer embouts Teflon 18 cm, 330 g	213.02	129,50 €
---	---------------	----------

ECARTEURS



Ecarteurs de Faraboeuf 12 cm, jeu de 2	151.00	29,60 €
---	---------------	---------



Ecarteur de Dautrey Grand modèle - 14,3 cm	151.01	44,10 €
Petit modèle - 13 cm	151.02	
Contre-angulé	151.03	

CUILLÈRE À OS



Cuillère à os	407.10XL	58,20 €
---------------	-----------------	---------

CURETTE ET MORTIER À OS



Dispositifs médicaux de classe I

Mortier à os - Ø 4 cm h 3,5 cm	390.00	60,60 €
Curette à os	395.00	70,00 €

PRÉCELLES À TISSUS



Précelle chirurgicale mors plats à tissus ou greffe de membrane 20,90 €
222.13.

PRÉCELLES À TISSUS ADSON

15,70 €



12,5 cm **222.10**



12 cm **222.11**



12,5 cm **222.12**

PORTE-AIGUILLES



CASTROVIEJO

15 cm Mors droits Tungstène **747.01TC** 231,70 €
15 cm Mors courbes Tungstène **747.02TC** 231,70 €



16 cm Mors courbes Tungstène **747.12TC** 207,30 €

CISEAUX METZENBAUM

METZENBAUM

82,00 €



Droits - 14 cm TC **651.00TC**

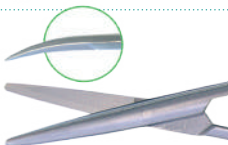

Courbes - 14 cm TC **652.00TC**

INSTRUMENTATION MANUELLE

Implantologie

ACTEON EQUIPMENT 178

CISEAUX LAGRANGE

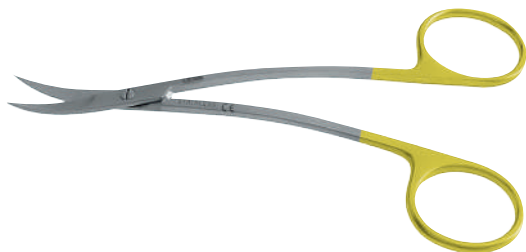

Ciseaux Lagrange - 11,5 cm TC
Ciseaux Lagrange - 11,5 cm

636.00TC 82,00 €
636.00 58,20 €

DÉCOLLEUR DU DR ROOS



L 4 mm

Décolleur du Dr ROOS - 3 EN 1
Manche XL Style

407.05XL. 150,70 €

MINI-DÉCOLLEURS DE PAPILLES



Largeur 2,5 / 5 mm
Largeur 2 / 3 mm

407.06XL 46,30 €
407.12XL 46,30 €

DÉCOLLEURS DE MOLT



Manche XL Style
Manche Design

407.07XL 46,30 €
407.07D 39,20 €

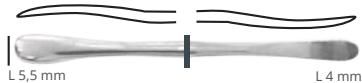

Manche XL Style
Manche Design

407.08XL 46,30 €
407.08D 39,20 €



Manche XL Style
Manche Design

407.09XL 58,20 €
407.09D 50,80 €

Dispositifs médicaux de classe I

DÉCOLLEURS



DÉCOLLEURS DU PROFESSEUR BENQUE

Manche XL Style	407.01XL	46,30 €
Manche Design	407.01D	39,20 €



DÉCOLLEURS DE GOLDMAN FOX

Manche XL Style	407.02XL	58,20 €
Manche Design	407.02D	42,70 €



DÉCOLLEURS DE PRITCHARD

Manche XL Style	407.03XL	46,30 €
Manche Design	407.03D	38,00 €



DÉCOLLEURS DE HOURIGAN

Manche XL Style	407.04XL	46,30 €
Manche Design	407.04D	38,00 €

MINI-DÉCOLLEUR DE SINUS DU DR FALCON



Manche XL Style	150.06XL	56,50 €
-----------------	-----------------	---------

DÉCOLLEURS DE MEMBRANE SINUSIENNE

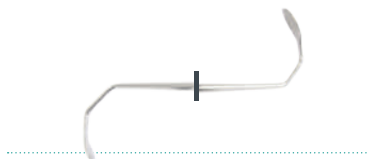

Manche XL Style	150.00XL	66,50 €
Manche Design	150.00D	58,20 €



Manche XL Style	150.01XL	66,50 €
Manche Design	150.01D	58,20 €



Manche XL Style	150.02XL	66,50 €
Manche Design	150.02D	58,20 €



Manche XL Style	150.03XL	66,50 €
Manche Design	150.03D	58,20 €

INSTRUMENTATION MANUELLE

Implantologie



Manche XL Style
Manche Design

150.04XL.
150.04D

66,50 €
58,20 €



Manche XL Style
Manche Design

150.05XL.
150.05D

66,50 €
58,20 €

Kit de 6 décolleurs de sinus

Manche XL Style
Manche Design

150.11XL
150.11D

363,60 €
349,00 €

KIT EXTRACTION D'IMPLANTS



KIT IMPLANTREMOVER

pour implants longs
pour implants courts

300.24
300.25

734,30 €

avec 1 clé dynamo, 1 adaptateur, 2 extracteurs d'implants courts ou longs, 1 extracteur de vis, 1 fraise boule, 1 cassette de stérilisation.

CASSETTE IMPLANTOLOGIE

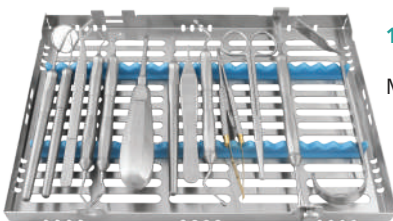

13 INSTRUMENTS + CASSETTE

Manche XL Style

360XL

700,00 €

CIRE À MORDU



Parfum bubble-gum

Boîte de 50

26,90 €

CP1682B

Géré à rupture, disponible jusqu'à épuisement du stock

Cire jaune

Boîte de 50

22,80 €

CP1680

Géré à rupture, disponible jusqu'à épuisement du stock

MÉLANGEUR À ALGINATES



Mélangeur à alginates

1 187,70 €

3055.00

Livré avec 4 bols, 1 flacon doseur, 1 spatule,
1 mélangeur



Bol à l'unité

24,70 €

3055.01



Spatule + mélangeur

13,50 €

3055.02



Flacon doseur

44,90 €

3055.03

INSTRUMENTATION MANUELLE

Orthodontie

PINCES



PINCE MALLOTHY

Pince à plier les fils et les crampons
12,5 cm

73,70 €
877.00



PINCE TWEED

Pince à courber les anses
14 cm

79,70 €
880.00

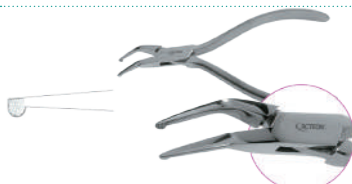

PINCE DE HOW

Pinces à serrer bagues et ligatures
13,5 cm

57,70 €
867.00

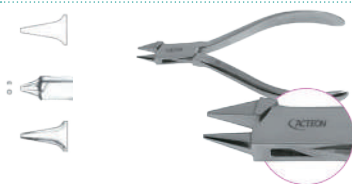

PINCE ANGLE

12 cm

69,50 €
876.00

D'autres modèles sont disponibles. Pour découvrir l'ensemble de la gamme, vous pouvez consulter le catalogue Instrumentation Manuelle ou le site Internet <https://www.acteongroup.com/fr/produits/instrumentation-manuelle-1>

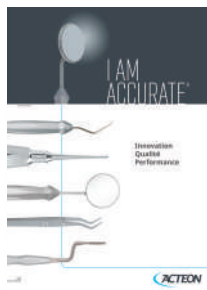

Catalogue
Instrumentation
Manuelle
Ref. D00100

Site Internet



CASSETTES DE STÉRILISATION



Cassette Easyclip
8 instruments 180 x 136 x 30 mm
Matière : PSU 90 g

29,70 €
233.30



Grande cassette inox
180 x 280 x 30 mm

131,80 €
233.25



Cassette de stérilisation
10 plugs + 1 bassin
160 x 105 x 50 mm

136,10 €
300.02



**Cassette de stérilisation
pour miroirs photographiques**

139,20 €
233.19

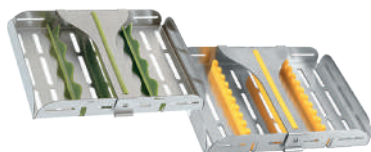

Cassette inox avec silicone
4 emplacements 180 x 130 x 25 mm

54,80 €
233.13

Réassort silicone vert
4 instruments

13,00 €
233.16

Cassette inox avec silicone
10 emplacements 180 x 130 x 25 mm

56,20 €
233.14

Réassort silicone jaune
10 instruments

20,70 €
233.17

BACS À ULTRASONS

- Silencieux grâce à son couvercle en PEHD
- Garantie 2 ans
- Inclus : 2 paniers + tuyau d'évacuation



Bac à ultrasons 3 L
Capacité utile : 2 L
280 x 180 x 210 mm

779,40 €
PH300N

Bac à ultrasons 3 L - Fonction chauffe
Capacité utile : 2 L
280 x 180 x 210 mm

905,40 €
PH300CN

Bac à ultrasons 5 L
Capacité utile : 3,2 L
280 x 180 x 260 mm

1 024,10 €
PH500N

Bac à ultrasons 5 L - Fonction chauffe
Capacité utile : 3,2 L
280 x 180 x 260 mm

1 223,50 €
PH500CN

BRÛLEURS



INNOVATION !
Brûleur sans gaz

Brûleur à air chaud AIRHOLY®

490,40 €
FU37/2000R



Brûleur nomade PROTORCH 4

76,10 €
FU31/0404

Recharges gaz MINIFLAM 400 ml
Carton de 12

144,50 €
FU47/1602

PLATEAUX INOX

Personnalisables à partir de 20 pièces



Plateau 20 x 10 cm

8,40 €
233.10

Plateau 20 x 15 cm

9,70 €
233.15

Brochure MiniLED
Réf. D05100

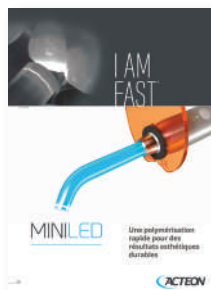

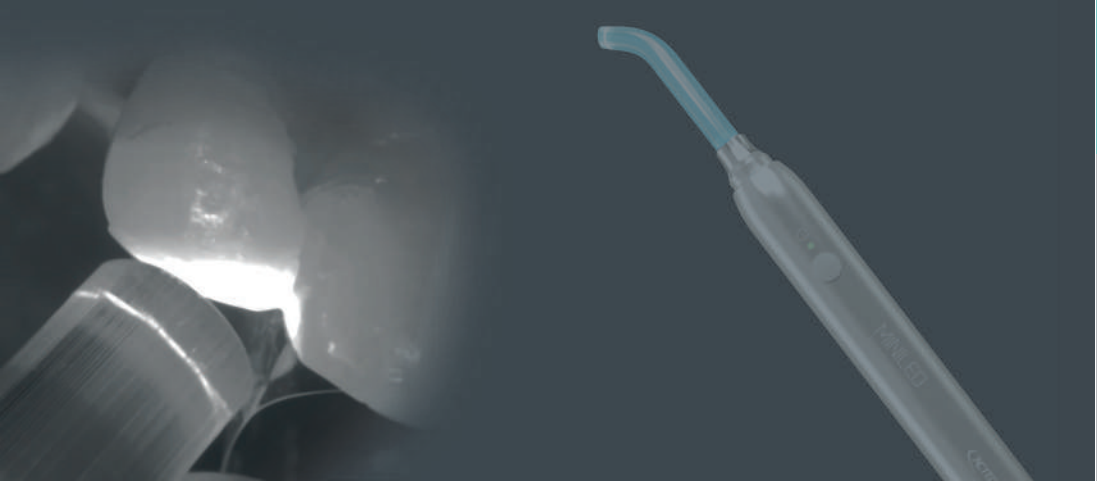

POLYMÉRISATION

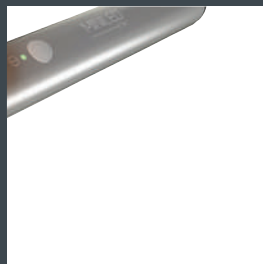
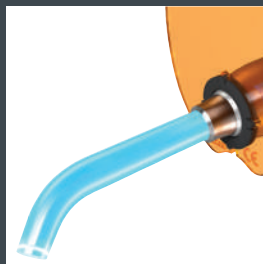

POLYMÉRISATION

Lampes à polymériser

Lampes à photopolymériser
Longueur d'onde : 420 - 480 nm



MINILED

SUPERCHARGED



MiniLED™ SuperCharged

1 269,50 €

F05214

Livrée avec une pièce à main, une batterie, un chargeur batterie, un cordon alimentation avec prises multi-zones, un guide optique opalescent Ø 7,5 mm et un écran de protection ovale.

Lampe de polymérisation dentaire - Dispositif médical de classe I - CE

ACCESSOIRES

Pièce à main MiniLED™ SuperCharged 1 194,20 €
F05217



Chargeur 598,30 €
F02917



Batterie titanium 233,70 €
F05211



Alimentation universelle 113,60 €
F05216



Ecran de protection ovale 48,70 €
F05407



Guide optique opalescent Ø 7,5 mm 247,80 €
F02648



Guide optique opalescent Ø 5,5 mm 247,80 €
F02652



Kit 5 déflecteurs autoclavables Ø 7,5 mm 39,00 €
F61507



Kit 5 déflecteurs autoclavables Ø 5,5 mm 39,00 €
F61505



Kit 2 x 5 déflecteurs autoclavables
Ø 5,5 mm et Ø 7,5 mm 67,10 €
F61515

POLYMÉRISATION

Lampes à polymériser

Batterie Li-Ion
Pièces à main en aluminium anodisé



MINILED

— ORTHO 2











MiniLED™ Ortho 2

1 314,40 €
F05220

Livrée avec une pièce à main, une batterie, un chargeur batterie, un cordon alimentation avec prises multi-zones, un guide optique opalescent Ø 5,5 mm et un écran de protection ovale.

Lampe de polymérisation dentaire – Dispositif médical de classe I – CE

ACCESSOIRES

	Pièce à main MiniLED™ ortho 2	1 194,20 € F05219
	Chargeur	598,30 € F02917
	Batterie titane	233,70 € F05211
	Alimentation universelle	113,60 € F05216
	Ecran de protection ovale	48,70 € F05407
	Guide optique opalescent Ø 7,5 mm	247,80 € F02648
	Guide optique opalescent Ø 5,5 mm	247,80 € F02652
	Kit 5 déflecteurs autoclavables Ø 7,5 mm	39,00 € F61507
	Kit 5 déflecteurs autoclavables Ø 5,5 mm	39,00 € F61505
	Kit 2 x 5 déflecteurs autoclavables Ø 5,5 mm et Ø 7,5 mm	67,10 € F61515

POLYMÉRISATION

Lampes à polymériser

190
ACTEON EQUIPMENT



MINILED

STANDARD



MiniLED™ Standard

988,20 €
F02507

Livrée avec une pièce à main, une batterie, un chargeur batterie, un cordon alimentation prise européenne, un guide optique opalescent Ø 7,5 mm et un écran de protection ovale.

Longueur d'onde : 420 - 480 nm
Batterie Li-Ion
Pièce à main en aluminium anodisé

Lampe de polymérisation dentaire - Dispositif médical de classe I - CE

ACCESSOIRES

Pièce à main MiniLED™ 911,90 €
F02530

Chargeur MiniLED™ 722,60 €
F02510

Batterie titanium MiniLED™ 234,80 €
F02520

Alimentation prise Européenne MiniLED™ 85,50 €
F02543

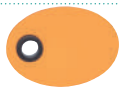

Ecran de protection ovale MiniLED™ 49,80 €
F02555



Guide optique opalescent Ø 7,5 mm 247,80 €
F02648



Guide optique opalescent Ø 5,5 mm 247,80 €
F02652



Kit 5 déflecteurs autoclavables Ø 7,5 mm 39,00 €
F61507



Kit 5 déflecteurs autoclavables Ø 5,5 mm 39,00 €
F61505



Kit 2 x 5 déflecteurs autoclavables
Ø 5,5 mm et Ø 7,5 mm 67,10 €
F61515



MINILED

ACTIVE



MiniLED™ Active

617,00 €
F05100

Livrée avec une pièce à main, un cordon alimentation universelle, un guide optique opalescent Ø 7,5 mm et un écran de protection ovale.

Longueur d'onde : 420 - 480 nm
Batterie Li-Ion
Pièce à main en aluminium anodisé

Lampe de polymérisation dentaire - Dispositif médical de classe I - CE

ACCESSOIRES



Pièce à main MiniLED™ Active

329,50 €
F05105



Alimentation universelle MiniLED™ Active

48,70 €
F05120



Ecran de protection ovale

48,70 €
F05407





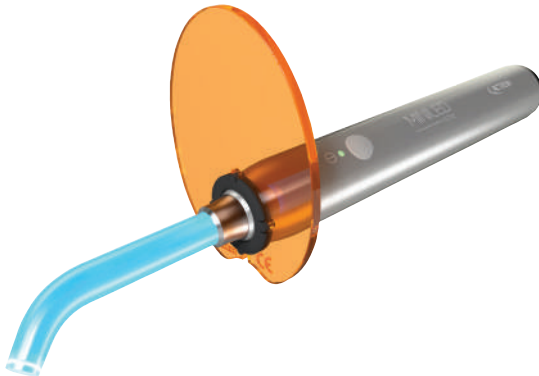

Guide optique Ø 7,5 mm
MiniLED™ Active



151,50 €
F05121





Pour MiniLED™ SuperCharged, MiniLED™ Ortho 2 et MiniLED™ AutoFocus 2

	Chargeur	598,30 € F02917
	Batterie titanium	233,70 € F05211
	Alimentation universelle	113,60 € F05216
	Ecran de protection ovale	48,70 € F05407



Pour MiniLED™, MiniLED™ SuperCharged, MiniLED™ Ortho 2

	Guide optique opalescent Ø 7,5 mm	247,80 € F02648
	Guide optique opalescent Ø 5,5 mm	247,80 € F02652

Pour MiniLED™ AutoFocus 2

	Guide optique opalescent Ø 7,5 mm	247,80 € F02647
	Guide optique opalescent Ø 5,5 mm	247,80 € F02653

Communs

	Kit 5 déflecteurs autoclavables Ø 7,5 mm	39,00 € F61507
	Kit 5 déflecteurs autoclavables Ø 5,5 mm	39,00 € F61505
	Kit 2 x 5 déflecteurs autoclavables Ø 5,5 mm et Ø 7,5 mm	67,10 € F61515

ANCIENNES GÉNÉRATIONS

Pour MiniLED™ AutoFocus



Alimentation

113,60 €
F02940



Guide optique opalescent Ø 7,5 mm

247,80 €
F02654



Batterie

233,70 €
F02901



Kit 5 déflecteurs autoclavables Ø 7,5 mm

39,00 €
F61516

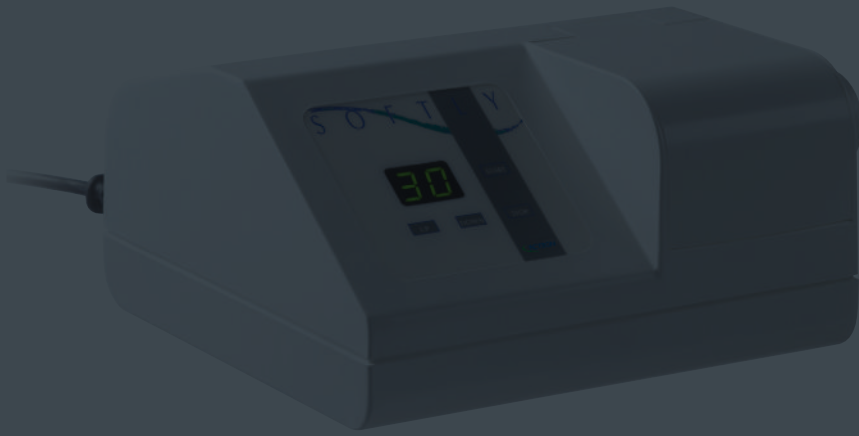

DIVERS



Softly

Mélangeur de capsules pré-dosées



SOFTLY

F03160

437,20 €

6.01.00112

Dimensions externes :
210 x 205 x 120 mm (L x H x P)
Poids : 3,1 kg



ACCESSOIRES COCOON HYGIENIST LED



Moteur lumière

1 492,90 €
F28600



Cordon gris moyen
pour moteurs lumière et IS

387,30 €
F33711

ACCESSOIRES TRANS'CARE



Moteur lumière

1 492,90 €
F28600



Cordon téléphone noir moteur lumière

737,80 €
F33713

ACCESSOIRES ENDOCENTER ET ENDODUAL



Micro-moteur ENDO

760,50 €
F28920



Pédale ENDOCENTER
multifonctions

200,00 €
F28951



Pédale simple ENDODUAL
Grise

94,20 €
F28911



Kit de 10 lignes d'irrigation universelles
stériles à usage unique avec cassette
intégrée et système de réglage de débit

156,90 €
F57370



Kit 1 ligne d'irrigation autoclavable
+ 10 perforateurs

165,60 €
F57374



10 perforateurs stériles jetables

41,20 €
F57372



Cordon secteur ENDODUAL

95,20 €
F28915



Cordon secteur ENDOCENTER

320,30 €
F28955



Potence ENDOCENTER

71,40 €
F28967



Support pièce à main
silicone

5,00 €
E60108

ACCESSOIRES I-ENDO DUAL (ancienne génération)



Moteur et cordon I-Endo Dual

702,10 €
F28850



Pédale I-Endo Dual

94,20 €
F28911

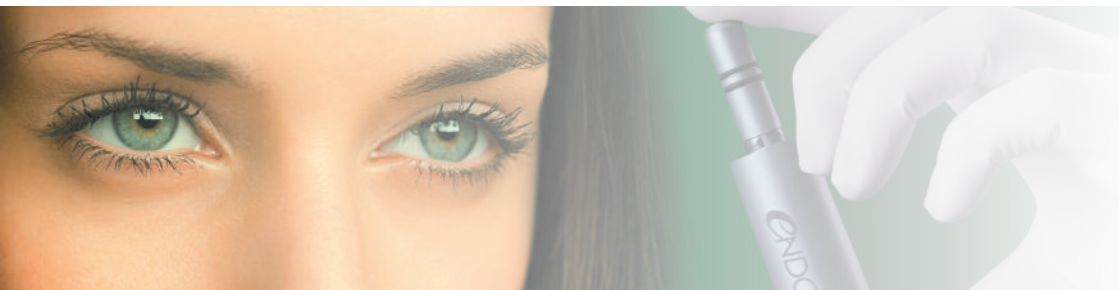

DIVERS

Accessoires autoclaves

QUAZ® DEM

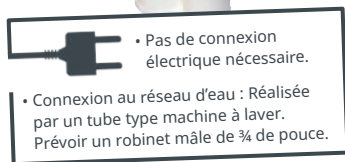

Quaz® Dem 5.30

Déminéralisateur avec capteur de qualité d'eau

compatible avec Quaz® 5.17 et 5.24

1 063,40 €

F03931

Quaz® Dem 6.30

Déminéralisateur

compatible avec Quaz® 6.17 et 6.24

815,60 €

F03932

Cartouche filtre 30"

pour Quaz® Dem 5.30 & 6.30

240,20 €

F03933

Cartouche filtre 20"

pour Quaz® Dem 5.20 & 6.20

199,10 €

F03914

Cartouche filtre 10"

pour Quaz® Dem 5.10 & 6.10

111,50 €

F03919

QUAZ® SEALER



Quaz® sealer

Thermo soudeuse

Géré à rupture, disponible jusqu'à épuisement du stock

2 132,20 €

F03930



Test de scellage
(Boîte de 100)

98,50 €

F03937

ACCESSOIRES QUAZ®



Imprimante code barres sur étiquettes 1 448,50 €
F03927



2 rouleaux d'étiquettes 107,10 €
+ 2 rubans encres
pour imprimante code barres **F03928**



Imprimante "Quaz® printer" 230V 691,30 €
*Géré à rupture,
disponible jusqu'à épuisement du stock* **F03909**



Boîte de stérilisation 48,70 €
F03912



Tube de remplissage automatique 30,00 €
F03910



Tube de vidange automatique 27,10 €
F03911



Filtre bactériologique 33,90 €
F03904

ACCESSOIRES VELA 170

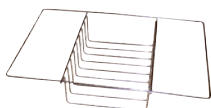

Supports sachets de stérilisation Vela 170 50,90 €
E03558



Tuyau + raccord remplissage
et vidange Vela 170 27,10 €
E03648



ACTEON PHARMA

Riskontrol	205
Embouts pour seringues air/eau	206
Adaptateurs	208
Endodontie.....	211
Accès aux canaux.....	212
Cathétérisme	213
Mise en forme canalaire.....	216
Obturation	220
Retraitement.....	223
Accessoires	224



RISKONTROL

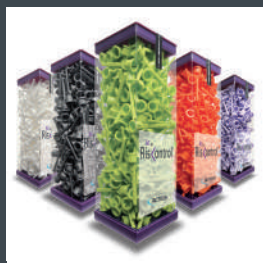

HYGIÈNE

Embouts pour seringues air/eau

Ris|Kontrol®

Embouts jetables pour seringues air-eau



Embouts jetables pour seringues Air/Eau

PROPRIÉTÉS

Les embouts RISKONTROL® sont à usage unique pour minimiser le risque de contamination directe ou croisée.

Avec RISKONTROL®, vos patients et vous-même êtes protégés. Le design a été amélioré avec un verrouillage de l'embout sur l'adaptateur et une mise en place guidée.

COMPOSITION

Les embouts RISKONTROL® sont réalisés en plastique alimentaire, entièrement recyclable. Ce matériau est inerte sur l'environnement et non polluant en cas de combustion.

206
ACTEON PHARMA

Classic by
Ris|Kontrol®

Boîte distributrice de 250 embouts non stériles

49,80 €



Blanc	201 664
Bleu	201 665
Jaune	201 666
Vert	201 667
Rose	201 668

Dispositifs médicaux de classe I - CE

Ecologic by
Ris|Kontrol®

Boîte distributrice de 250 embouts non stériles

54,10 €



Naturel	201 705
---------	----------------

Dispositifs médicaux de classe I - CE

Stérile by
Ris|Kontrol®

Boîte de 96 embouts sous blister individuel stérilisés à l'oxyde d'éthylène

33,50 €



Blanc	201 770
-------	----------------

Dispositifs médicaux de classe I Stérile (GMED) - CE 0459

Total Protec by
Ris<K>ontrol®



Boîte distributrice de 100 embouts
non stériles avec protection souple 28,90 €

Blanc **201 751**
Bleu **201 750**

Dispositifs médicaux de classe I - CE

Art by
Ris<K>ontrol®



Boîte distributrice de 250 embouts
non stériles 54,10 €

5 couleurs, 5 arômes

Orange / Mandarine **201 701**
Gris / Réglisse **201 702**
Vert / Anis **201 703**
Violet / Cassis **201 704**
Blanc / Menthe **201 700**

Dispositifs médicaux de classe I - CE

Ris|ontrol®



Adaptateurs pour seringues Air/Eau

La gamme RISKONTROL® propose une gamme d'adaptateurs différents pouvant équiper environ 145 types de fauteuils.

L'adaptateur reste en place de façon permanente. Il suffit de changer les embouts entre chaque patient.

Les adaptateurs sont livrés avec 1 bouchon de protection et, selon les types, avec un joint de remplacement afin d'assurer un fonctionnement optimal de votre seringue.

Consultez-nous pour déterminer l'adaptateur requis pour votre fauteuil.

Adaptateur

84,20 €

Conditionné sous blister

Dispositif médical de classe I - CE

Art.-No.	Adaptateur	Prix
200 195	Adaptateur (NV) ADEC INOX	84,20 €
200 158	Adaptateur (NV) BELMONT NEW	84,20 €
200 198	Adaptateur (NV) CAS INOX	84,20 €
200 184	Adaptateur (NV) CASTELLINI LOGO NEW	84,20 €
200 163	Adaptateur (NV) CASTELLINI V	84,20 €
200 197	Adaptateur (NV) CEFLA INOX	84,20 €
200 152	Adaptateur (NV) D.C.I	84,20 €
200 164	Adaptateur (NV) DENTALEZ	84,20 €
200 194	Adaptateur (NV) ENGLE	84,20 €
200 165	Adaptateur (NV) FA E	84,20 €
200 166	Adaptateur (NV) FA E2	84,20 €
200 167	Adaptateur (NV) FA C	84,20 €
200 168	Adaptateur (NV) FA C2	84,20 €
200 182	Adaptateur (NV) FA S1	84,20 €
200 169	Adaptateur (NV) FLEX	84,20 €
200 149	Adaptateur (NV) GNATUS INOX	84,20 €
200 171	Adaptateur (NV) KAVO C	84,20 €
200 157	Adaptateur (NV) KAVO DB	84,20 €
200 172	Adaptateur (NV) KAVO E	84,20 €
200 156	Adaptateur (NV) KAVO GB	84,20 €
200 153	Adaptateur (NV) KAVO HB	84,20 €
200 192	Adaptateur (NV) KAVO IB	84,20 €

Art.-No.	Adaptateur	Prix
200 181	Adaptateur (NV) KAVO J	84,20 €
200 160	Adaptateur (NV) KAVO K	84,20 €
200 150	Adaptateur (NV) LU INOX	84,20 €
200 173	Adaptateur (NV) LU V	84,20 €
200 199	Adaptateur (NV) LU NEW INOX	84,20 €
200 174	Adaptateur (NV) MORITA 66	84,20 €
200 159	Adaptateur (NV) MORITA 66 TYPE 2	84,20 €
200 183	Adaptateur (NV) MORITA S12	84,20 €
200 201	Adaptateur (NV) MORITA INOX WS10	84,20 €
200 200	Adaptateur (NV) MORITA INOX WS97	84,20 €
200 175	Adaptateur (NV) RITTER COMBIJET	84,20 €
200 176	Adaptateur (NV) RITTET TOP JET	84,20 €
200 177	Adaptateur (NV) SIEMENS 2000	84,20 €
200 178	Adaptateur (NV) SIEMENS 4000	84,20 €
200 179	Adaptateur (NV) SIEMENS E	84,20 €
200 154	Adaptateur (NV) SIRONA B	84,20 €
200 196	Adaptateur (NV) SIRONA L	84,20 €
200 190	Adaptateur (NV) TRIDAC II	84,20 €
200 180	Adaptateur (NV) YOSHIDA V	84,20 €
200 193	Adaptateur (NV) YOSHIDA 3	84,20 €
203 953	LU RACCORD	43,80 €
203 969	LU Pièce n°447	43,80 €
203 960	LU Pièce N°344 C	43,80 €
203 976	LU Pièce n°222	43,80 €



Catalogue Riskontrol



Vidéo Riskontrol®

Lire attentivement les instructions figurant dans la notice ou sur l'étiquetage.

ENDODONTIE

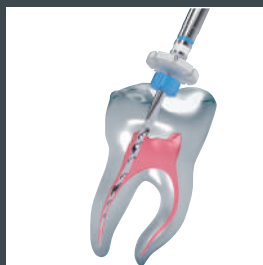

ACCÈS AUX CANAUX

600
tr/min



PreRace

- Préparer les entrées canalaires
- Supprimer les butées
- Constituer un réservoir pour la solution d'irrigation
- Utilisation recommandée : vitesse 600 tr/min

PRE RACE NITI 30 / 6 % / L 19 - 6 LIMES	202 104	62,80 €
PRE RACE NITI 35 / 8 % / L 19 - 6 LIMES	202 103	62,80 €
PRE RACE NITI 40 / 10 % / L 19 - 6 LIMES	202 105	62,80 €

Dispositif médical de classe IIa (SGS) - CE 0120 - Fabricant : FKG Dentaire SA - Suisse
Distributeur : Produits Dentaires Pierre Rolland SAS - France

CATHÉTÉRISME



Limes K

- Très souples
- Acier
- Boîte de 6 instruments

Longueur 21

Limes N° 6 / L 21 - 6 LIMES	201 400	14,00 €
Limes N° 8 / L 21 - 6 LIMES	201 401	
Limes N° 10 / L 21 - 6 LIMES	201 402	
Limes N° 15 / L 21 - 6 LIMES	201 403	
Limes N° 20 / L 21 - 6 LIMES	201 404	
Limes N° 25 / L 21 - 6 LIMES	201 405	
Limes N° 30 / L 21 - 6 LIMES	201 406	
Limes N° 35 / L 21 - 6 LIMES	201 407	
Limes N° 40 / L 21 - 6 LIMES	201 408	

Longueur 25

Limes N° 6 / L 25 - 6 LIMES	201 500	14,00 €
Limes N° 8 / L 25 - 6 LIMES	201 501	
Limes N° 10 / L 25 - 6 LIMES	201 502	
Limes N° 15 / L 25 - 6 LIMES	201 503	
Limes N° 20 / L 25 - 6 LIMES	201 504	
Limes N° 25 / L 25 - 6 LIMES	201 505	
Limes N° 30 / L 25 - 6 LIMES	201 506	
Limes N° 35 / L 25 - 6 LIMES	201 507	
Limes N° 40 / L 25 - 6 LIMES	201 508	

Longueur 31

Limes N° 6 / L 31 - 6 LIMES	201 100	14,00 €
Limes N° 8 / L 31 - 6 LIMES	201 101	
Limes N° 10 / L 31 - 6 LIMES	201 102	
Limes N° 15 / L 31 - 6 LIMES	201 103	
Limes N° 20 / L 31 - 6 LIMES	201 104	
Limes N° 25 / L 31 - 6 LIMES	201 105	
Limes N° 30 / L 31 - 6 LIMES	201 106	
Limes N° 35 / L 31 - 6 LIMES	201 107	
Limes N° 40 / L 31 - 6 LIMES	201 108	

Dispositifs médicaux de classe IIa (SGS) - CE 0120

Fabricant : FKG Dentaire SA - Suisse

Distributeur : Produits Dentaires Pierre Rolland SAS - France



Limes H

- Râcleur
- Boîte de 6 instruments

Longueur 21

Limes N° 8 / L 21 - 6 LIMES	201 421	14,00 €
Limes N° 10 / L 21 - 6 LIMES	201 422	
Limes N° 15 / L 21 - 6 LIMES	201 423	
Limes N° 20 / L 21 - 6 LIMES	201 424	
Limes N° 25 / L 21 - 6 LIMES	201 425	
Limes N° 30 / L 21 - 6 LIMES	201 426	
Limes N° 35 / L 21 - 6 LIMES	201 427	

Longueur 25

Limes N° 8 / L 25 - 6 LIMES	201 431	14,00 €
Limes N° 10 / L 25 - 6 LIMES	201 432	
Limes N° 15 / L 25 - 6 LIMES	201 433	
Limes N° 20 / L 25 - 6 LIMES	201 434	
Limes N° 25 / L 25 - 6 LIMES	201 435	
Limes N° 30 / L 25 - 6 LIMES	201 436	
Limes N° 35 / L 25 - 6 LIMES	201 437	

Longueur 31

Limes N° 8 / L 31 - 6 LIMES	201 121	14,00 €
Limes N° 10 / L 31 - 6 LIMES	201 122	
Limes N° 15 / L 31 - 6 LIMES	201 123	
Limes N° 20 / L 31 - 6 LIMES	201 124	
Limes N° 25 / L 31 - 6 LIMES	201 125	
Limes N° 30 / L 31 - 6 LIMES	201 126	
Limes N° 35 / L 31 - 6 LIMES	201 127	

Dispositifs médicaux de classe IIa (SGS) - CE 0120

Fabricant : FKG Dentaire SA - Suisse

Distributeur : Produits Dentaires Pierre Rolland SAS - France

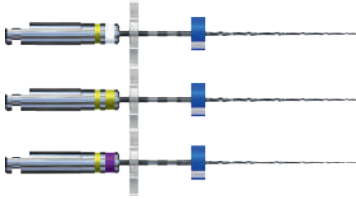

ScoutRace

- 3 instruments fins pour progresser dans les canaux à forte courbure
- Boîte de 6 instruments (3 x 2)
- Diamètre 10, 15 et 20 et conicité 2 %
- Réassort dans la gamme Race
- Utilisation recommandée : couple 1 Ncm, vitesse 800 tr/min
- NiTi

SCOUT RACE 10/2 % + 15/2 % + 20/2 % / L 25 - 6 LIMES (2x3) 202 850 56,70 €

Dispositif médical de classe IIa (SGS) - CE 0120

Fabricant : FKG Dentaire SA - Suisse

Distributeur : Produits Dentaires Pierre Rolland SAS - France



Race® Iso 10

- 3 instruments fins pour progresser dans les canaux à forte courbure
- Boîte de 6 instruments (3 x 2)
- Diamètre 10 et conicité 2 %, 4 % et 6 %
- Réassort dans la gamme Race
- Utilisation recommandée : couple 1 Ncm, vitesse 800 tr/min
- NiTi

RACE 10/2 % + 10/4 % + 10/6 % / L25 - 6 LIMES (2x3) 202 906 52,40 €

Dispositif médical de classe IIa (SGS) - CE 0120

Fabricant : FKG Dentaire SA - Suisse

Distributeur : Produits Dentaires Pierre Rolland SAS - France

PRÉPARATION CANALAIRE



iRace™ / iRace™ Plus

- 3 instruments pour traiter la majorité des canaux : R1 15/6 %, R2 25/4 % et R3 30/4 %
- 2 instruments supplémentaires pour les canaux difficiles : R1a 20/2 % et R1b 25/2 %
- Utilisation recommandée : couple 1,5 Ncm, vitesse 600 tr/min
- Séquences : blister de 3 instruments (iRace) et 4 instruments (iRace Plus, 2 x 2)
- NiTi

Dispositifs médicaux de classe IIa (SGS) - CE 0120

Fabricant : FKG Dentaire SA - Suisse

Distributeur : Produits Dentaires Pierre Rolland SAS - France

Séquences I RACE

I RACE R1 15/6 % + R2 25/4 % + R3 30/4 % / L 21 - 3 LIMES	202 900	28,80 €
I RACE R1 15/6 % + R2 25/4 % + R3 30/4 % / L 25 - 3 LIMES	202 902	
I RACE R1 15/6 % + R2 25/4 % + R3 30/4 % / L 31 - 3 LIMES	202 904	

Réassort I RACE - Longueur 21

I RACE R1 N° 15/6 % / L 21 - 6 LIMES	201 494	57,60 €
I RACE R2 N° 25/4 % / L 21 - 6 LIMES	201 492	
I RACE R3 N° 30/4 % / L 21 - 6 LIMES	201 493	

Réassort I RACE - Longueur 25

I RACE R1 N° 15/6 % / L 25 - 6 LIMES	201 552	57,60 €
I RACE R2 N° 25/4 % / L 25 - 6 LIMES	201 548	
I RACE R3 N° 30/4 % / L 25 - 6 LIMES	201 549	

Réassort I RACE - Longueur 31

I RACE R1 N° 15/6 % / L 31 - 6 LIMES	201 829	57,60 €
I RACE R2 N° 25/4 % / L 31 - 6 LIMES	201 827	
I RACE R3 N° 30/4 % / L 31 - 6 LIMES	201 828	

Séquences I RACE PLUS

I RACE PLUS R1a 20/2 % + R1B 25/2 % / L 21 - 4 LIMES (2 x 2)	202 901	36,60 €
I RACE PLUS R1a 20/2 % + R1B 25/2 % / L 25 - 4 LIMES (2 x 2)	202 903	
I RACE PLUS R1a 20/2 % + R1B 25/2 % / L 31 - 4 LIMES (2 x 2)	202 905	

Réassort I RACE PLUS - Longueur 21

I RACE PLUS R1a N° 20/2 % / L 21 - 6 LIMES	201 490	57,60 €
I RACE PLUS R1b N° 25/2 % / L 21 - 6 LIMES	201 491	

Réassort I RACE PLUS - Longueur 25

I RACE PLUS R1a N° 20/2 % / L 25 - 6 LIMES	201 546	57,60 €
I RACE PLUS R1b N° 25/2 % / L 25 - 6 LIMES	201 547	

Réassort I RACE PLUS - Longueur 31

I RACE PLUS R1a N° 20/2 % / L 31 - 6 LIMES	201 825	57,60 €
I RACE PLUS R1b N° 25/2 % / L 31 - 6 LIMES	201 826	



Race®

- Composez votre séquence sur mesure parmi 78 instruments
- Utilisation recommandée : couple 1,5 Ncm, vitesse 600 tr/min
- Boîte de 5 ou blister de 6 instruments selon les références

Longueur 21 - Conicité 2 %

RACE N° 35/2 % / L 21 - 5	201 463	RACE N° 45/2 % / L 21 - 5	201 465	48,00 €
RACE N° 40/2 % / L 21 - 5	201 464	RACE N° 55/2 % / L 21 - 5	201 467	
RACE N° 10/2 % / L 21 - 6	201 834	RACE N° 50/2 % / L 21 - 6	201 842	57,60 €
RACE N° 15/2 % / L 21 - 6	201 835	RACE N° 60/2 % / L 21 - 6	201 844	
RACE N° 30/2 % / L 21 - 6	201 838			

Longueur 25 - Conicité 2 %

RACE N° 45/2 % / L 25 - 5	201 525			48,00 €
RACE N° 10/2 % / L 25 - 6	201 845	RACE N° 35/2 % / L 25 - 6	201 850	57,60 €
RACE N° 15/2 % / L 25 - 6	201 846	RACE N° 40/2 % / L 25 - 6	201 851	
I RACE PLUS R1a N° 20/2 % / L 25 - 6	201 546	RACE N° 50/2 % / L 25 - 6	201 853	
I RACE PLUS R1b N° 25/2 % / L 25 - 6	201 547	RACE N° 55/2 % / L 25 - 6	201 854	
RACE N° 30/2 % / L 25 - 6	201 849	RACE N° 60/2 % / L 25 - 6	201 855	

Longueur 31 - Conicité 2 %

RACE N° 30/2 % / L 31 - 5	201 802	RACE N° 50/2 % / L 31 - 5	201 806	48,00 €
RACE N° 35/2 % / L 31 - 5	201 803	RACE N° 55/2 % / L 31 - 5	201 807	
RACE N° 40/2 % / L 31 - 5	201 804	RACE N° 60/2 % / L 31 - 5	201 808	
RACE N° 45/2 % / L 31 - 5	201 805			
RACE N° 10/2 % / L 31 - 6	201 856	I RACE PLUS R1a N° 20/2 % / L 31 - 6	201 825	57,60 €
RACE N° 15/2 % / L 31 - 6	201 857	I RACE PLUS R1b N° 25/2 % / L 31 - 6	201 826	

Longueur 21 - Conicité 4 %

RACE N° 15/4 % / L 21 - 5	201 471	RACE N° 50/4 % / L 21 - 5	201 475	48,00 €
RACE N° 10/4 % / L 21 - 6	201 867	I RACE R3 N° 30/4 % / L 21 - 6	201 493	57,60 €
RACE N° 20/4 % / L 21 - 6	201 869	RACE N° 35/4 % / L 21 - 6	201 872	
I RACE R2 N° 25/4 % / L 21 - 6	201 492	RACE N° 40/4 % / L 21 - 6	201 873	

ENDODONTIE

Mise en forme canalair

Race® (suite)

Longueur 25 - Conicité 4 %

RACE N° 10/4 % / L 25 - 6	201 875	I RACE R3 N° 30/4 % / L 25 - 6	201 549	57,60 €
RACE N° 15/4 % / L 25 - 6	201 876	RACE N° 35/4 % / L 25 - 6	201 880	
RACE N° 20/4 % / L 25 - 6	201 877	RACE N° 40/4 % / L 25 - 6	201 881	
I RACE R2 N° 25/4 % / L 25 - 6	201 548	RACE N° 50/4 % / L 25 - 6	201 882	

Longueur 31 - Conicité 4 %

RACE N° 15/4 % / L 31 - 5	201 811	RACE N° 40/4 % / L 31 - 5	201 814	48,00 €
RACE N° 10/4 % / L 31 - 6	201 883	I RACE R3 N° 30/4 % / L 31 - 6	201 828	57,60 €
RACE N° 20/4 % / L 31 - 6	201 885	RACE N° 35/4 % / L 31 - 6	201 888	
I RACE R2 N° 25/4 % / L 31 - 6	201 827	RACE N° 50/4 % / L 31 - 6	201 890	

Longueur 21 - Conicité 6 %

RACE N° 40/6 % / L 21 - 5	201 485			48,00 €
RACE N° 10/6 % / L 21 - 6	201 891	RACE N° 25/6 % / L 21 - 6	201 894	57,60 €
I RACE R1 N° 15/6 % / L 21 - 6	201 494	RACE N° 30/6 % / L 21 - 6	201 895	
RACE N° 20/6 % / L 21 - 6	201 893	RACE N° 35/6 % / L 21 - 6	201 896	

Longueur 25 - Conicité 6 %

RACE N° 10/6 % / L 25 - 6	201 898	RACE N° 30/6 % / L 25 - 6	201 902	57,60 €
I RACE R1 N° 15/6 % / L 25 - 6	201 552	RACE N° 35/6 % / L 25 - 6	201 903	
RACE N° 20/6 % / L 25 - 6	201 900	RACE N° 40/6 % / L 25 - 6	201 904	
RACE N° 25/6 % / L 25 - 6	201 901			

Longueur 31 - Conicité 6 %

RACE N° 25/6 % / L 31 - 5	201 817	RACE N° 40/6 % / L 31 - 5	201 820	48,00 €
RACE N° 35/6 % / L 31 - 5	201 819			
RACE N° 10/6 % / L 31 - 6	201 905	RACE N° 20/6 % / L 31 - 6	201 907	57,60 €
I RACE R1 N° 15/6 % / L 31 - 6	201 829	RACE N° 30/6 % / L 31 - 6	201 909	



BT Race™

- 3 instruments pour traiter la majorité des canaux : BT1 : 10/6 %, BT2 35/0 % et BT3 35/4 %
- Utilisation recommandée : couple 1,5 Ncm, vitesse 800 tr/min
- Blister stérile de 6 instruments
- Usage unique
- NiTi

Séquences

BT RACE STE SEQUENCE L 21 - 2x (BT1 + BT2 + BT3)

201 495

78,50 €

BT RACE STE SEQUENCE L 25 - 2x (BT1 + BT2 + BT3)

201 550

BT RACE STE SEQUENCE L 31 - 2x (BT1 + BT2 + BT3)

201 883

BT RACE XL

BT RACE STE N° 40 / 4 % / L 25 - 6 LIMES

201 553

73,30 €

BT RACE STE N° 50 / 4 % / L 25 - 6 LIMES

201 551

Dispositifs médicaux de classe IIa (SGS) - CE 0120

Fabricant : FKG Dentaire SA - Suisse

Distributeur : Produits Dentaires Pierre Rolland SAS - France



Bio Race™

BIO RACE BR1 N° 15/5 % L21 - 6

201 157

57,60 €

BIO RACE BR1 N° 15/5 % L25 - 6

201 258

Dispositifs médicaux de classe IIa (SGS) - CE 0120

Fabricant : FKG Dentaire SA - Suisse

Distributeur : Produits Dentaires Pierre Rolland SAS - France



IC-Filler

- Bourre-pâte classique pour la répartition des ciments de scellement dans le canal ou pour l'application d'hydroxyde de calcium
- Diamètres ISO 70 et 90, en longueur 15 ou 20
- Boîtes de 4 instruments

Longueur 15

IC-FILLER N° 70 / L 15 - 4 **202 030** 15,70 €

IC-FILLER N° 90 / L 15 - 4 **202 031**

IC-FILLER N° 70-90 / L 15 - 4 **202 034**

Longueur 20

IC-FILLER N° 70 / L 20 - 4 **202 032** 15,70 €

IC-FILLER N° 90 / L 20 - 4 **202 033**

Dispositifs médicaux de classe IIa (SGS) - CE 0120

Fabricant : FKG Dentaire SA - Suisse

Distributeur : Produits Dentaires Pierre Rolland SAS - France

Sensipast™

- Bourre-pâte à débrayage automatique de sécurité
- Diamètres ISO 25, 30, 35 et 40
- Longueur 21, 25 et 29 mm

Longueur 21

SENSIPAST N° 25 / L 21 - 4 **201 410** 13,10 €

SENSIPAST N° 30 / L 21 - 4 **201 411**

SENSIPAST N° 35 / L 21 - 4 **201 412**

SENSIPAST N° 25 + N° 30 / L 21 - 4 (2 x 2) **201 414**

SENSIPAST N° 40 / L 21 - 4 **201 413**

SENSIPAST ASSORT N°25-30-35-40 / L 21 - 4 **201 415**

Longueur 25

SENSIPAST N° 25 / L 25 - 4 **201 510** 13,10 €

SENSIPAST N° 30 / L 25 - 4 **201 511**

SENSIPAST N° 35 / L 25 - 4 **201 512**

SENSIPAST N° 25 + N° 30 / L 25 - 4 (2 x 2) **201 514**

SENSIPAST N° 40 / L 25 - 4 **201 513**

SENSIPAST ASSORT N°25-30-35-40 / L 25 - 4 **201 515**

Longueur 29

SENSIPAST N° 25 / L 29 - 4 **201 754** 13,10 €

SENSIPAST N° 30 / L 29 - 4 **201 755**

SENSIPAST N° 35 / L 29 - 4 **201 756**

SENSIPAST N° 25 + N° 30 / L 29 - 4 (2 x 2) **201 757**

SENSIPAST N° 40 / L 29 - 4 **201 758**

SENSIPAST ASSORT N°25-30-35-40 / L 29 - 4 **201 759**



Dispositifs médicaux de classe IIa (SGS) - CE 0120

Fabricant : FKG Dentaire SA - Suisse

Distributeur : Produits Dentaires Pierre Rolland SAS - France



Pointes papier

- Pour sécher les canaux et permettre une meilleure adhérence des ciments de scellement
- A choisir au calibre du dernier instrument utilisé lors de la mise en forme canalaire
- Par 200 pour les 2 % et 4%
- Par 60 ou 200 pour les 6 %

Conicité 2 %

8,70 €

POINTES PAPIER N° 15 / 2 % - 200	200 720
POINTES PAPIER N° 20 / 2 % - 200	200 721
POINTES PAPIER N° 25 / 2 % - 200	200 722
POINTES PAPIER N° 30 / 2 % - 200	200 723
POINTES PAPIER N° 35 / 2 % - 200	200 724
POINTES PAPIER N° 40 / 2 % - 200	200 725
POINTES PAPIER ASSORT N° 15-40 / 2 % - 200	200 726
POINTES PAPIER ASSORT N° 45-80 / 2 % - 200	200 727

Conicité 4 %

29,00 €

POINTES PAPIER N° 15 / 4 % - 200	200 608
POINTES PAPIER N° 20 / 4 % - 200	200 601
POINTES PAPIER N° 25 / 4 % - 200	200 602
POINTES PAPIER N° 30 / 4 % - 200	200 603
POINTES PAPIER N° 35 / 4 % - 200	200 604
POINTES PAPIER N° 40 / 4 % - 200	200 605
POINTES PAPIER N° 50 / 4 % - 200	200 606
POINTES PAPIER ASSORT N° 15-40 / 4 % - 200	200 607

Conicité 6 %

8,70 €

POINTES PAPIER N° 15 / 6 % - 60	200 982
POINTES PAPIER N° 30 / 6 % - 60	200 985

29,00 €

POINTES PAPIER N° 20 / 6 % - 200	200 621
POINTES PAPIER N° 25 / 6 % - 200	200 622
POINTES PAPIER N° 35 / 6 % - 200	200 624
POINTES PAPIER N° 40 / 6 % - 200	200 625
POINTES PAPIER ASSORT N° 15-40 / 6 % - 200	200 626

Dispositif médical de classe IIa (SGS) - CE 0120

Fabricant : FKG Dentaire SA - Suisse

Distributeur : Produits Dentaires Pierre Rolland SAS - France



Gutta percha

- Pointes de précision roulées et produites dans le respect des exigences d'hygiène les plus sévères
- Radio-opaque
- Par 120 pour les 2 %
- Par 60 pour les 4 % et 6 %

Conicité 2 %

	13,10 €
GUTTA PERCHA N° 15 / 2 % - 120	201 110
GUTTA PERCHA N° 20 / 2 % - 120	201 111
GUTTA PERCHA N° 25 / 2 % - 120	201 112
GUTTA PERCHA N° 30 / 2 % - 120	201 113
GUTTA PERCHA N° 35 / 2 % - 120	201 114
GUTTA PERCHA N° 40 / 2 % - 120	201 115
GUTTA PERCHA ASSORT N° 15-40 / 2 % - 120	201 116

Conicité 4 %

	13,10 €
GUTTA PERCHA N° 15 / 4 % - 60	201 200
GUTTA PERCHA N° 20 / 4 % - 60	201 201
GUTTA PERCHA N° 25 / 4 % - 60	201 202
GUTTA PERCHA N° 30 / 4 % - 60	201 203
GUTTA PERCHA N° 35 / 4 % - 60	201 204
GUTTA PERCHA N° 40 / 4 % - 60	201 205
GUTTA PERCHA N° 50 / 4 % - 60	201 206
GUTTA PERCHA ASSORT N° 15-40 / 4 % - 60	201 207

Conicité 6 %

	13,10 €
GUTTA PERCHA N° 15 / 6 % - 60	201 300
GUTTA PERCHA N° 20 / 6 % - 60	201 301
GUTTA PERCHA N° 25 / 6 % - 60	201 302
GUTTA PERCHA N° 30 / 6 % - 60	201 303
GUTTA PERCHA N° 35 / 6 % - 60	201 304
GUTTA PERCHA N° 40 / 6 % - 60	201 305
GUTTA PERCHA ASSORT N° 15-40 / 6 % - 60	201 306

Dispositif médical de classe IIa (SGS) - CE 0120

Fabricant : FKG Dentaire SA - Suisse

Distributeur : Produits Dentaires Pierre Rolland SAS - France

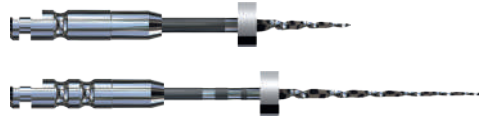

D-Race™

- 2 instruments pour toutes vos reprises de traitement : DR1 30/10 % et DR2 25/4 %
- Boîte de 4 instruments (2 x 2) et réassort de 6 instruments
- NiTi
- Utilisation recommandée :
 - DR1 : Couple 1,5 Ncm, vitesse 1 000 tr/min
 - DR2 : Couple 1 Ncm, vitesse 600 tr/min
 - DR2 : usage unique

Séquences D-RACE

D-RACE DR1 30/10 % / L 15 + DR2 25/4 % / L 25 - 4 (2x2) **202 840** 47,10 €

Réassort D-RACE

D-RACE DR1 30/10 % - L 15 - 6 **202 842** 56,70 €

D-RACE DR2 25/4 % - L 25 - 6 **202 841** 56,70 €

Dispositifs médicaux de classe IIa (SGS) - CE 0120

Fabricant : FKG Dentaire SA - Suisse

Distributeur : Produits Dentaires Pierre Rolland SAS - France

SafetyMemoDisk™ (SMD)

- Gestion optimale de l'utilisation et de la maîtrise de la fatigue des instruments
- Otez selon les cas :
 - 1 pétale : canaux droits, légèrement courbes ou larges,
 - 2 pétales : canaux plus courbes ou étroits,
 - 4 pétales : canaux à courbure très prononcée, en S, très étroits et/ou calcifiés.
- Lorsque le SMD n'a plus de pétale, remplacer l'instrument

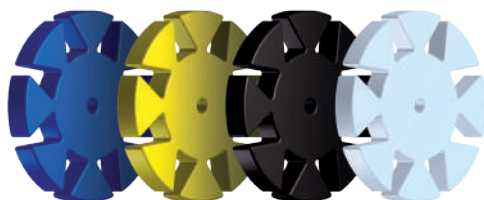

DISQUES SMD TRANSPARENTS - 100	207 004	31,50 €
DISQUES SMD JAUNES - 100	207 002	31,50 €
DISQUES SMD BLEUS - 100	207 001	31,50 €
DISQUES SMD NOIRS - 100	207 003	31,50 €
DISTRIBUTEUR 100 DISQUES SMD TRANSPARENT - 1	207 008	47,10 €
DISTRIBUTEUR 100 DISQUES SMD JAUNES - 1	207 006	47,10 €
DISTRIBUTEUR 100 DISQUES SMD BLEUS - 1	207 005	47,10 €
DISTRIBUTEUR 100 DISQUES SMD NOIRS - 1	207 007	47,10 €

Dispositifs médicaux de classe I – CE

Fabricant : FKG Dentaire SA – Suisse

Distributeur : Produits Dentaires Pierre Rolland SAS – France

Endostand

- Pour avoir sous la main tous les instruments nécessaires, dans la séquence de leur utilisation
- Supporte tout type de stérilisation à l'exception des bacs à ultrasons

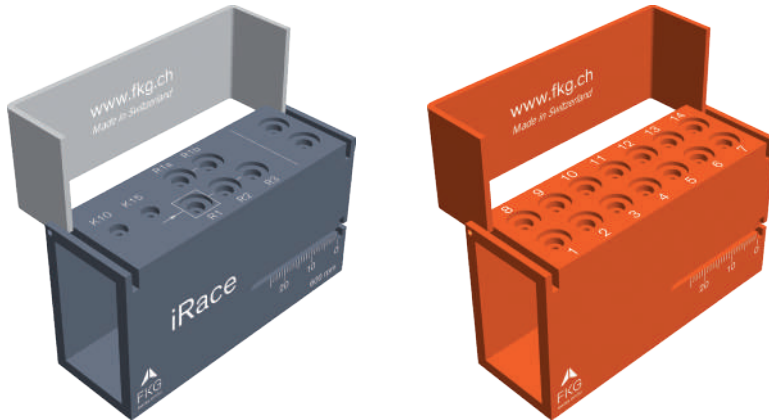

ENDO-STAND I RACE NOIR/GRIS - 9 POSITIONS - 1

208 003 88,90 €

ENDO-STAND RACE FREE STYLE - 14 POSITIONS - 1

208 004 88,90 €

Dispositifs médicaux de classe I – CE

Fabricant : FKG Dentaire SA – Suisse

Distributeur : Produits Dentaires Pierre Rolland SAS – France

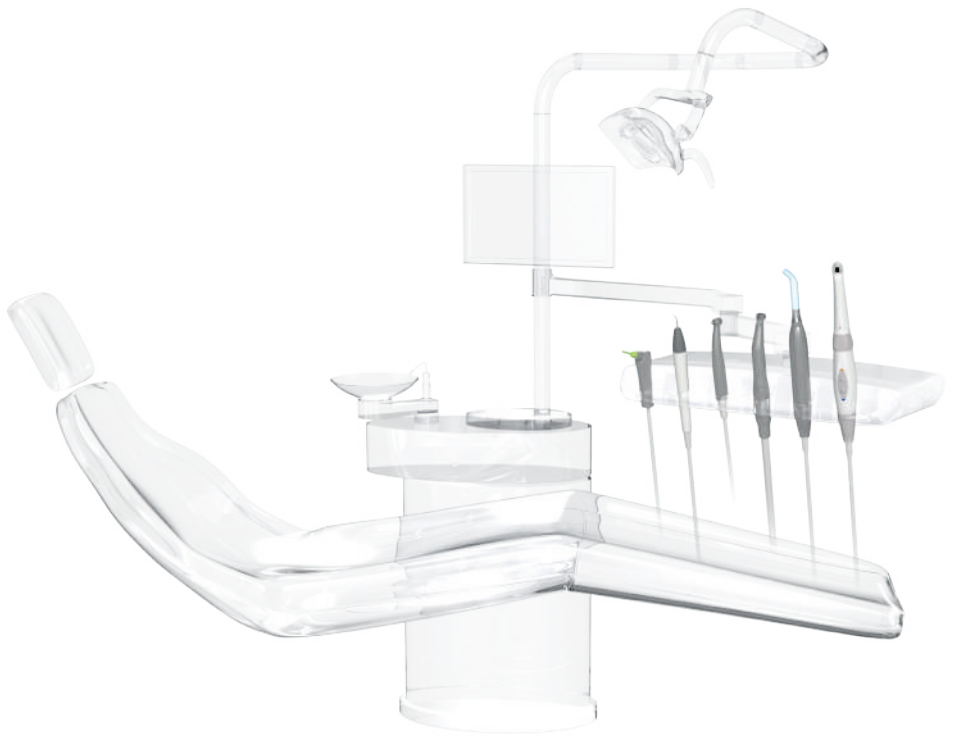

ACTEON OEM

Ultrasons	229
SP Newtron®	230
SP Newtron® LED.....	232
Autres modules	234
Cordons.....	235
Accessoires	236
Moteurs	241
M6	242
Polymérisation	245
Lampe à photopolymériser	246
Modules et cordons	248
Anciennes générations.....	249
Caméras intra-orales	251
Modules.....	252
Câbles de liaison	253
Configuration	257

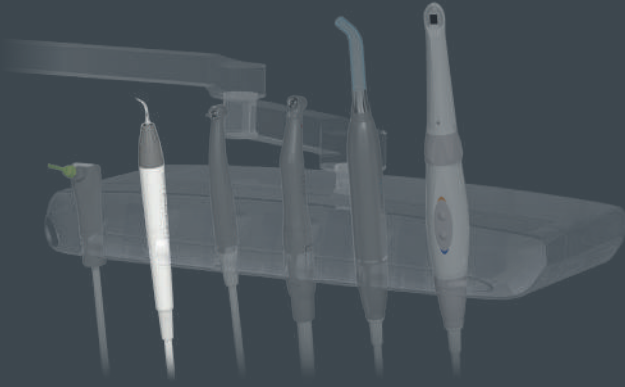

ULTRASONS





MODULES



**MODULE SP NEWTRON® 4K5V
avec connecteurs**

1 272,90 €
F55297



**MODULE SP NEWTRON® 4K5V
avec sortie fils**

1 272,60 €
F55298



**MODULE SP NEWTRON® 4K3,7V
avec connexion spéciale Adec**

1 272,60 €
F55287

Modules de commande ultrasoniques pour dentisterie conventionnelle
Dispositifs médicaux de classe IIa - CE 0459 (GMED)

KITS STANDARDS

		Cordon		Pièce à main	Potentiomètre	Inserts	Prix
Ø	Longueur	Ref.	Ref.				
> Avec cordon pièce à main GRIS CLAIR							
F55292	SP Newtron 4K5V	4x6	2070	F00195	F12281	✓	1, 2, 10P 2 525,30 €
F55349	SP Newtron 4K5V avec connecteurs	6x8	2070	F00239	F12281	✓	1, 2, 10P 2 525,30 €
> Avec cordon pièce à main GRIS FONCÉ							
F55311	SP Newtron 4K5V connecteurs	7x10	1500	F00426	F12281	✓	1, 2, 10P 2 415,60 €
F55375	SP Newtron 4,7K5V fils	4x6	2300	F00187	F12281	-	1, 2, 10P 2 415,60 €

KITS B.LED

		Cordon		Pièce à main	Potentiomètre	Inserts	Prix
		Ø	Longueur				
> Avec cordon pièce à main GRIS CLAIR							
F56260	SP Newtron PAM Slim BLED	4,5x6,5	2080	F01200	F12905	✓	1, 2, 10P 2 594,30 €
> Avec cordon pièce à main GRIS MOYEN							
F56262	SP Newtron PAM Slim BLED	4,5x6,5	2080	F01201	F12905	✓	1, 2, 10P 2 594,30 €

KITS SPÉCIFIQUES

		Cordon		Pièce à main	Potentiomètre	Inserts	Prix
		Ø	Longueur				
> Avec cordon pièce à main GRIS CLAIR							
F55299	SP Newtron OMS	6x8	2070	F00239	F12281	✓	1, 2, 10P 2 415,60 €
> Avec cordon pièce à main GRIS MOYEN							
F55383	SP Newtron Adec INTL 81" G3	5x7	1900	F01154	F12281	-	1, 2, 10P 2 415,60 €
F55385	SP Newtron Adec INTL 61" G3	5x7	1400	F01153	F12281	-	1, 2, 10P 2 415,60 €
F55453	SP Newtron Adec INTL 81"	5x7	1900	F01154	F12281	✓	1, 2, 10P 2 415,60 €
> Avec cordon pièce à main GRIS FONCÉ							
F55372	SP Newtron Mikrona	4x6	2300	F00150	F12281	-	1 (x2), 2, 3, H3 2 415,60 €
> Avec cordon pièce à main ADEC SURF 6							
F55285	SP Newtron 500 Intl 61 "	5x7	1400	F00184	F12281	-	1, 2, 10P 2 415,60 €
F55452	SP Newtron 81" Intl	5x7	1900	F00188	F12281	✓	1, 2, 10P 2 415,60 €
F56274	SP Newtron 4K5V	5x7	2300	F01180	F12281	✓	1, 2, 10P 2 415,60 €



NEWTRON

LED



232
ACTEON OEM

MODULES



MODULE SP NEWTRON® LED 4K5V
avec connecteurs

1 448,50 €
F55527



MODULE SP NEWTRON® LED 4K5V
avec sortie fils

1 448,30 €
F55528



MODULE SP NEWTRON® LED 4K3,7V
Avec connexion spéciale Adec

1 448,30 €
F55529

KITS STANDARDS

		Cordon			Pièce à main	Potentiomètre	Inserts	Prix
		Ø	Longueur	Ref.				
> Avec cordon pièce à main GRIS CLAIR								
F55506	SP Newtron LED 4K5V	5x7	2070	F00606	F12609	✓	1, 2, 10P	2 709,40 €
F55543	SP Newtron LED 4K5V 6x8 cord	6x8	2070	F00614	F12609	✓	1, 2, 10P	2 709,40 €
> Avec cordon pièce à main GRIS MOYEN								
F55525	SP Newtron LED Driver	6x8	2300	F00633	F12609	✓	1S, 2, 10P	2 709,40 €
> Avec cordon pièce à main GRIS FONCÉ								
F55374	SP Newtron LED 4,7K5V	5x7	2300	F00618	F12609	-	1, 2, 10P	2 709,40 €
F55507	SP Newtron LED	7x10	2300	F00618	F12609	✓	1, 2, 10P	2 709,40 €

KITS SPÉCIFIQUES

		Cordon			Pièce à main	Potentiomètre	Inserts	Prix
		Ø	Longueur	Ref.				
> Avec cordon pièce à main GRIS MOYEN								
F55454	SP Newtron LED Adec INTL 81"	5x7	1900	F00633	F12609	✓	1, 2, 10P	2 415,60 €
F55501	SP Newtron LED Fedesa	7x10	1900	F00607	F12609	✓	1, 2, 10P	2 709,40 €
> Avec cordon pièce à main ADEC SURF 6								
F55510	SP Newtron LED Midmark	5x7	1400	F00616	F12609	✓	1, 10Z, H3	2 709,40 €
F55512	SP Newtron LED	5x7	2300	F01182	F12609	✓	1, 2, 10P	2 864,10 €

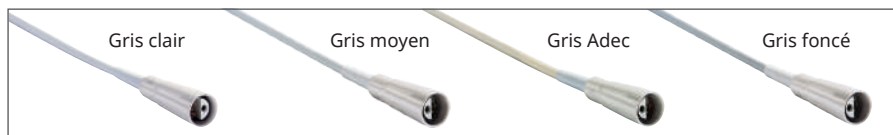

SP 4055 NEWTRON

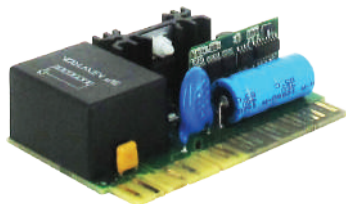

MODULE SP 4055 NEWTRON NU

1 076,10 €
F55270

Cordon			Pièce à main	Potentiomètre	Inserts	Prix
Ø	Longueur	Ref.				

> Avec cordon pièce à main GRIS FONCÉ

F55377	SP 4055 Newtron LED Driver	6x8	2300		F12609	-	1, H3, K15-21	2 709,40 €
F56268	SP 4055 Newtron Belmont	6x8	2300		F12281	-	1, H3, K15-21	2 415,60 €

234
ACTEON OEM

XINETIC



MODULE XINETIC NU

956,20 €
F55089

Cordon			Pièce à main	Potentiomètre	Inserts	Prix
Ø	Longueur	Ref.				

> Avec cordon pièce à main GRIS CLAIR

F55090	Kit OEM Xinetic LG	4x6	2070	F00195	F12200	✓	1	1 699,50 €
--------	--------------------	-----	------	--------	--------	---	---	------------

> Avec cordon pièce à main GRIS MOYEN

F55091	Kit OEM Xinetic MG	5x7	1900	F01154	F12200	-	1	1 699,50 €
--------	--------------------	-----	------	--------	--------	---	---	------------

> Avec cordon pièce à main GRIS FONCÉ

F55092	Kit OEM Xinetic DG	4x6	2300	F00187	F12200	-	1	1 699,50 €
--------	--------------------	-----	------	--------	--------	---	---	------------

CORDONS STANDARDS

		Ø	Longueur	Prix
> GRIS CLAIR				
F00195	Cordon silicone gris clair	4x6	2070	146,10 €
F00239	Cordon silicone 6x8	6x8	2070	146,10 €
> GRIS MOYEN				
F01153	Cordon Newtron 61"	5x7	1400	146,10 €
F01154	Cordon Newtron 81"	5x7	1900	170,90 €
> GRIS FONCÉ				
F00150	Cordon silicone P359	4x6	2300	146,10 €
F00187	Cordon silicone P107	4x6	2300	146,10 €
F00426	Cordon Takara	7x10	1500	170,90 €
F01157	Cordon Belmont	6x8	2300	170,90 €
> GRIS ADEC SURF 6				
F00184	Cordon Newtron 61"	5x7	1400	188,30 €
F00188	Cordon Newtron 81"	5x7	1900	170,90 €
F00234	Cordon silicone Adec	6x8	2300	146,10 €

CORDONS LED

		Ø	Longueur	Prix
> GRIS CLAIR				
F00606	Cordon OEM pièce à main LED	5x7	2070	306,20 €
F00614	Cordon Newtron LED	6x8	2070	306,20 €
F01200	Cordon LED Slim	4,5x6,5	2080	306,20 €
> GRIS MOYEN				
F00607	Cordon LED Fedesa	7x10	1900	306,20 €
F00633	Cordon Newtron LED 81"	5x7	1900	306,20 €
F01201	Cordon LED Slim	4,5x6,5	2080	306,20 €
> GRIS FONCÉ				
F00618	Cordon Newtron LED 2.30m	6x8	2300	306,20 €
F01202	Cordon LED Slim	4,5x6,5	2080	306,20 €
> GRIS ADEC SURF 6				
F01182	Cordon pièce à main LED	5x7	2300	306,20 €
F00616	Cordon pièce à main LED Surf 6 Adec	5x7	1400	306,20 €

PIÈCES À MAIN



Pièce à main Suprasson
autoclavable, gris clair

541,90 €
F12200



Pièce à main Newtron®
autoclavable, gris clair/gris foncé

541,90 €
F12281



Pièce à main Newtron® Titanium
autoclavable, gris clair/gris foncé

622,90 €
F12252



Pièce à main lumière Newtron® LED
autoclavable

750,10 €
F12609



Pièce à main lumière Newtron® LED Titanium, autoclavable

832,70 €
F12689



Pièce à main lumière Newtron® LED basse tension, autoclavable

766,50 €
F12607



Pièce à main NEWTRON® SLIM B.LED
avec anneau LED blanc

750,10 €
F12905

ACCESSOIRES PIÈCES À MAIN



Anneau LED
pour pièce à main Newtron® LED

56,30 €
F12605



Anneau LED basse tension
pour pièce à main Newtron® LED
basse tension

56,30 €
F12606



Anneau LED bleu
pour pièce à main NEWTRON® SLIM B.LED

56,30 €
F62201



Anneau LED blanc
pour pièce à main NEWTRON® SLIM B.LED

56,30 €
F12915



ACCESSOIRES



Potentiomètre 4,7K

33,60 €
F00522



Potentiomètre couleur SP Newtron® 4,7K

33,60 €
F00524



Potentiomètre Xinetic

32,00 €
F55088



Kit SAV OEM pièce à main LUX
vers pièce à main LED

827,60 €
F12686

Livré avec une pièce à main LED basse tension, un anneau LED basse tension, un kit de 2 résistances, un cordon OEM pièce à main LED gris clair Ø5x7 (2,07m) et un kit de 3 joints d'étanchéité + un outil pose-joint.



Extension câblage SP Newtron®

58,70 €
F55205

Extension câblage SP Newtron® LED

75,80 €
F55522



Charge fictive SP Newtron®

600,00 €
F00021

IRRIGATION



Kit Steri Pump sans module

Livré avec 2 lignes d'irrigation autoclavables et 10 perforateurs.

514,90 €

F28653



Module Steri Pump

338,60 €

F28660

Kit Steri Pump + module

Livré avec une pompe, un module, 2 lignes d'irrigation autoclavables et 10 perforateurs.

638,30 €

F28652

Kit pompe Steri Pump complet

Livré avec une pompe, un module, 2 lignes d'irrigation autoclavables, 10 perforateurs, 5 clips et 1 potentielmètre équipé 4,7K.

667,50 €

F28650

MOTEURS



MODULES



PLATINE MOTEUR M6
Sans option

500,90 €
F34300



PLATINE MOTEUR M6P
Option pneumatique et connecteurs

792,70 €
F34304

MOTEURS



Moteur lumière

1 492,90 €
F28600



Moteur spray externe AV40

1 341,40 €
F28502



Moteur spray interne IS40

1 390,10 €
F28602

CORDONS



Cordon gris moyen
pour moteurs lumière et IS

387,30 €
F33711



Cordon gris moyen pour moteur AV

292,10 €
F33712



Cordon téléphone noir
pour moteur lumière

737,80 €
F33713



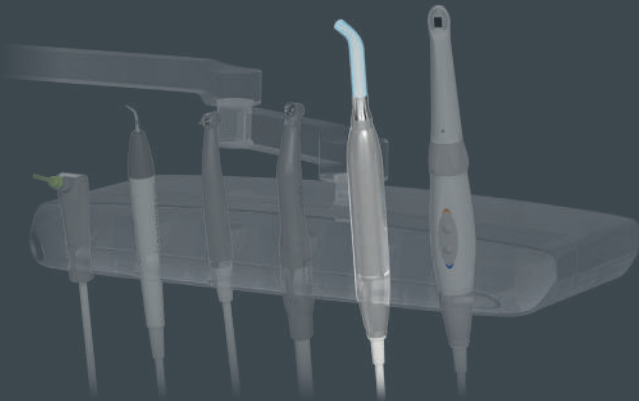

POLYMÉRISATION



POLYMÉRISATION

Lampe à photopolymériser

MINILED
STANDARD
OEM

AVEC MODULE

MiniLED™ OEM	1 380,30 €
Livrée avec une pièce à main, un module, un guide optique opalescent Ø 7,5 mm et un écran de protection ovale.	
Avec Cordon ADEC Surf 6	F02505
Avec Cordon Gris Moyen	F02719
Avec Cordon Gris Foncé	F02720
Avec Cordon ADEC 500 Gray 3 (gris moyen)	F02538

MiniLED™ OEM	1 380,30 €
Livrée avec une pièce à main, un module, un guide optique opalescent Ø 7,5 mm et 2 cupules.	
Cordon Gris Clair	F02715
Pièce à main MiniLED™ OEM	1 083,40 € F02710

SANS MODULE

MiniLED™ OEM sans module	1 154,50 €
Livrée avec une pièce à main, un guide optique opalescent Ø 7,5 mm et un écran de protection ovale.	
Avec Cordon Gris Moyen	F02693
Avec Cordon Gris Foncé	F02694

MiniLED™ OEM	1 154,50 €
Livrée avec une pièce à main, un guide optique opalescent Ø 7,5 mm et 2 cupules.	
Avec Cordon Gris Clair	F02714
Pièce à main MiniLED™ OEM	1 083,40 € F02710

MINILED
OEM



MiniLED™ SuperCharged OEM

1 607,30 €

Livrée avec une pièce à main, un module, un guide optique opalescent Ø 7,5 mm et un écran de protection ovale.

Avec Cordon Gris Foncé

F05207

Avec Cordon Gris Moyen

F05206

Avec Cordon Gris Clair

F05205

Avec Cordon ADEC Surf 6

F05208

Pièce à main MiniLED™ SuperCharged OEM

1 159,70 €

F05218



POLYMÉRISATION

Modules et cordons



Module OEM

239,50 €
F02730



Cordon Gris Foncé

101,70 €
F02721



Cordon Gris Moyen

101,70 €
F02722



Cordon Gris Clair

101,70 €
F02723

Cordon ADEC Surf 6

214,20 €
F02326

Cordon ADEC 500 Gray 3 (gris moyen)

214,20 €
F02327

> Pour les accessoires standards, voir pages 188 à 193.

MiniLED™ AutoFocus



Cordon MiniLED™ AutoFocus Gris foncé

Géré à rupture, disponible jusqu'à épuisement du stock

227,20 €

F02981

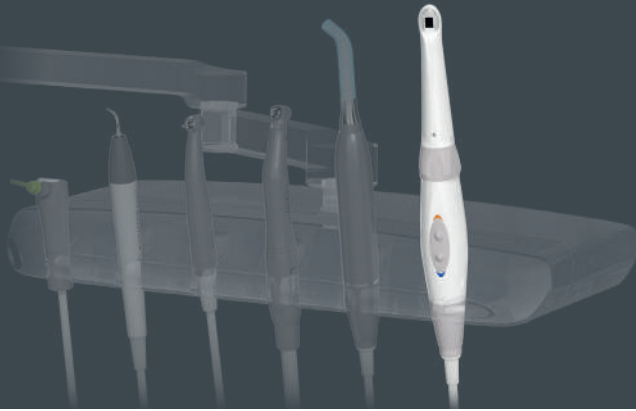

CAMÉRAS INTRA-ORALES



BOÎTIER DE CONNEXION INTÉGRABLE



Mini dock U USB2

Contrôleur intégrable avec sortie USB2

1 071,90 €

Veillez choisir les accessoires du module d'intégration en page 257.

252

ACTEON OEM

CÂBLES DE LIAISON POUR DOCKS UNIT TYPE MU

SANS SURGAINAGE

Longueur 2,5 m

299,00 €

922062

Longueur 5 m

393,50 €

922063

Longueur 7 m

515,30 €

922064

CAMÉRAS INTRA-ORALES

Câbles de liaison

SATELEC®

Support instrument - Longueur 2,5 m	358,80 €
	922065
Support instrument - Longueur 5 m	490,40 €
	922066
Support instrument - Longueur 7 m	623,00 €
	922067
Support Cattani - Longueur 5 m	490,40 €
	922075
Support cordon pendant UK - Longueur 2,5 m	358,80 €
	922086
Support cordon pendant UK - Longueur 5 m	490,40 €
	922087
Support cordon pendant UK - Longueur 7 m	623,00 €
	922088

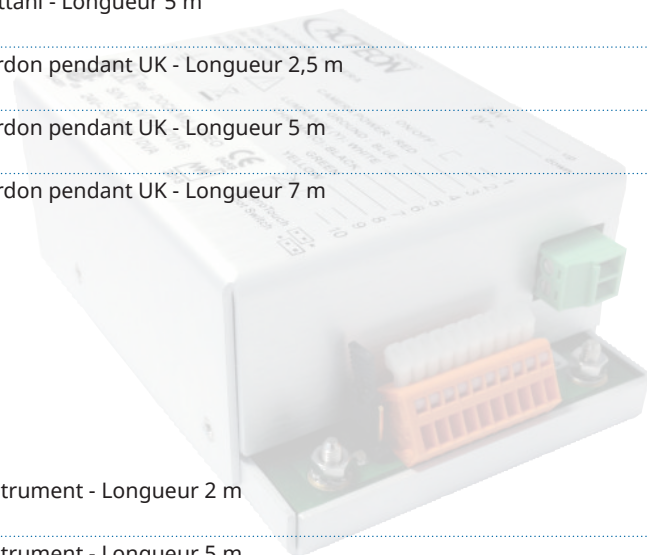

ADEC 500

Support instrument - Longueur 2 m	358,80 €
	922098
Support instrument - Longueur 5 m	490,40 €
	922099
Support instrument - Longueur 7 m	623,00 €
	922100
Support Cattani - Longueur 2 m	358,80 €
	922101
Support Cattani - Longueur 5 m	490,40 €
	922102
Support Cattani - Longueur 7 m	623,00 €
	922103
Support cordon pendant UK - Longueur 2 m	358,80 €
	922104
Support cordon pendant UK - Longueur 5 m	490,40 €
	922105
Support cordon pendant UK - Longueur 7 m	623,00 €
	922106

CAMÉRAS INTRA-ORALES

Câbles de liaison

ADEC 300

Support cordon pendant UK - Longueur 2 m	358,80 € 922126
Support cordon pendant UK - Longueur 7 m	623,00 € 922127

BELMONT

Support instrument - Longueur 2,5 m	358,80 € 922068
Support instrument - Longueur 5 m	490,40 € 922069
Support instrument - Longueur 7 m	623,00 € 922070
Support Cattani - Longueur 2,5 m	358,80 € 922080
Support Cattani - Longueur 5 m	490,40 € 922081
Support cordon pendant UK - Longueur 7 m	623,00 € 922094

FEDESA

Support instrument - Longueur 2,5 m	358,80 € 922071
Support instrument - Longueur 5 m	490,40 € 922072
Support instrument - Longueur 7 m	623,00 € 922073
Support Cattani - Longueur 5 m	490,40 € 922084

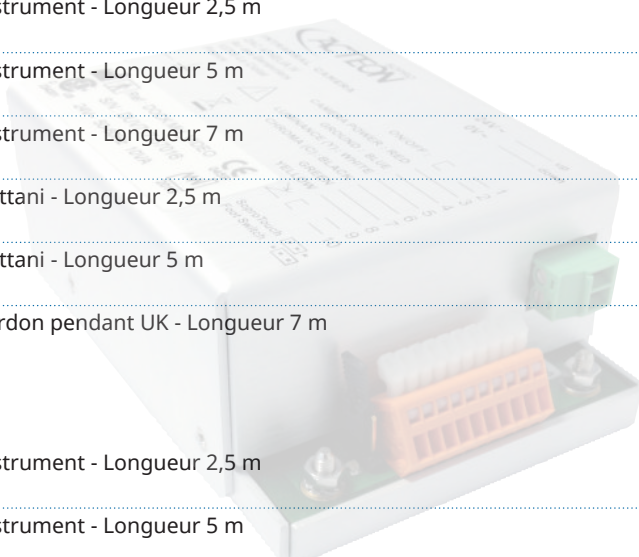

ACTEON OEM 254

CÂBLES DE LIAISON POUR DOCKS UNIT TYPE U

SANS SURGAINAGE

Longueur 2,5 m	299,00 € 922144
Longueur 5 m	393,50 € 922145
Longueur 7 m	515,30 € 922146

SATELEC®

Support instrument - Longueur 2,5 m	358,80 € 922147
Support instrument - Longueur 5 m	490,40 € 922148
Support instrument - Longueur 7 m	623,00 € 922149
Support Cattani - Longueur 5 m	490,40 € 922150
Support cordon pendant UK - Longueur 2,5 m	358,80 € 922151
Support cordon pendant UK - Longueur 5 m	490,40 € 922152
Support cordon pendant UK - Longueur 7 m	623,00 € 922153

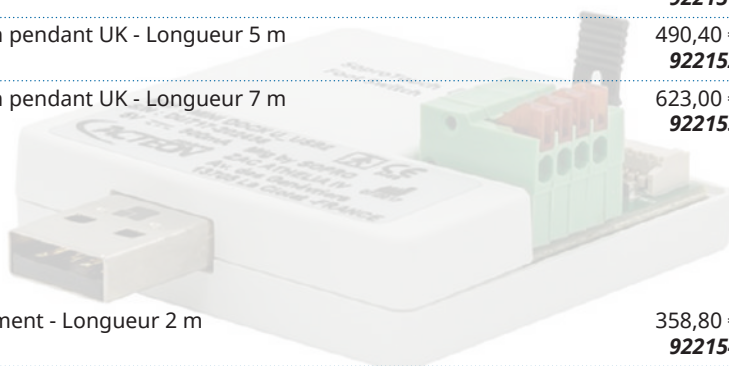

ADEC 500

Support instrument - Longueur 2 m	358,80 € 922154
Support instrument - Longueur 5 m	490,40 € 922155
Support instrument - Longueur 7 m	623,00 € 922156
Support Cattani - Longueur 2 m	358,80 € 922157
Support Cattani - Longueur 5 m	490,40 € 922158
Support Cattani - Longueur 7 m	623,00 € 922159
Support cordon pendant UK - Longueur 2 m	358,80 € 922138
Support cordon pendant UK - Longueur 5 m	490,40 € 922160
Support cordon pendant UK - Longueur 7 m	623,00 € 922139

CAMÉRAS INTRA-ORALES

Câbles de liaison

ADEC 300

Support cordon pendant UK - Longueur 2 m	358,80 € 922140
Support cordon pendant UK - Longueur 7 m	623,00 € 922141

BELMONT

Support instrument - Longueur 2,5 m	358,80 € 922161
Support instrument - Longueur 5 m	490,40 € 922162
Support instrument - Longueur 7 m	623,00 € 922163
Support Cattani - Longueur 2,5 m	358,80 € 922164
Support Cattani - Longueur 5 m	490,40 € 922165
Support cordon pendant UK - Longueur 7 m	623,00 € 922166

FEDESA

Support instrument - Longueur 2,5 m	358,80 € 922167
Support instrument - Longueur 5 m	490,40 € 922168
Support instrument - Longueur 7 m	623,00 € 922143
Support Cattani - Longueur 5 m	490,40 € 922142

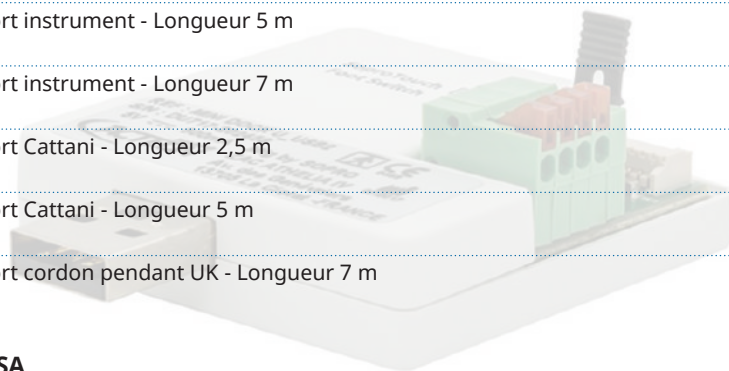

CONFIGURATION MINI DOCK U_USB2

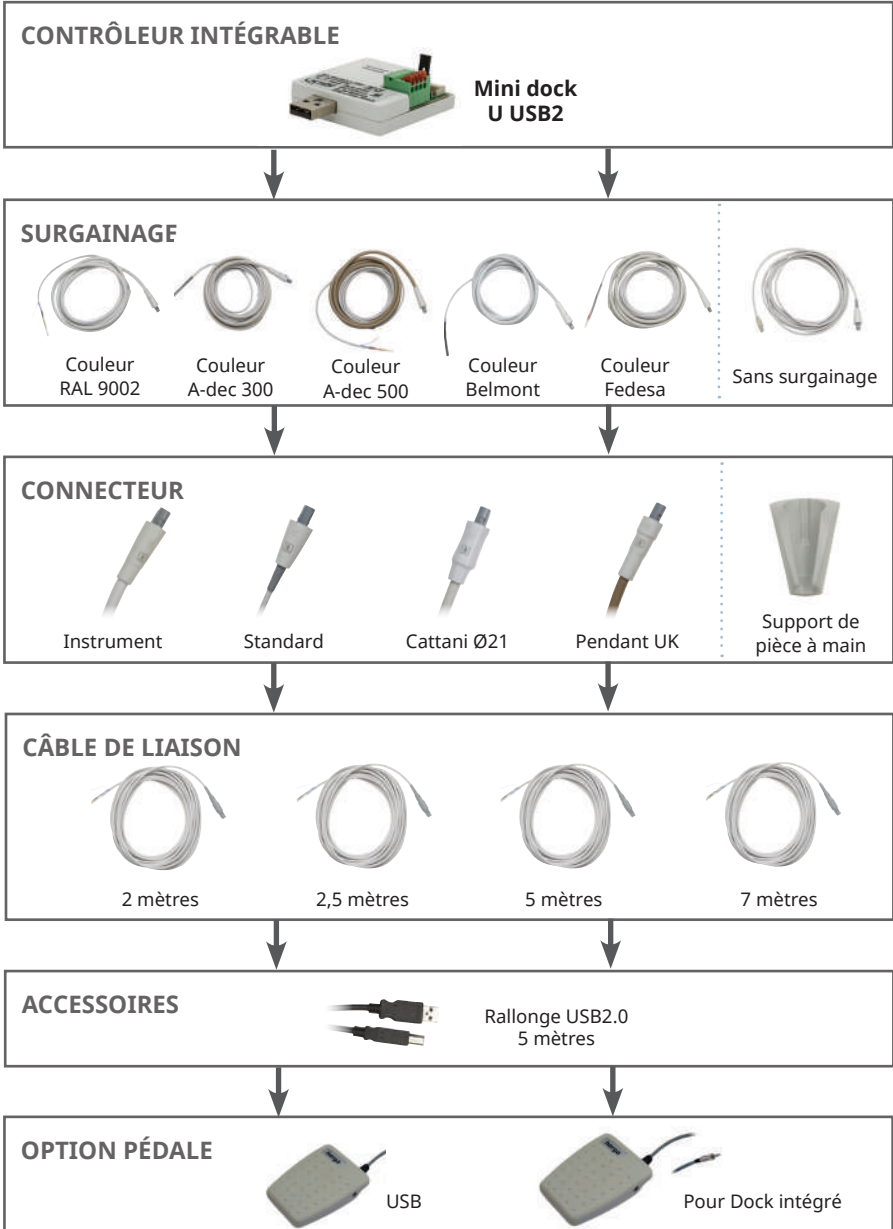

MORE INVENTIVE
LESS INVASIVE*

INFOS & CONTACTS

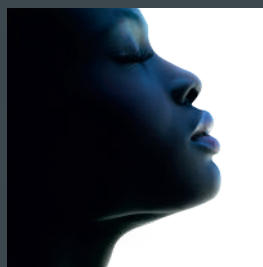
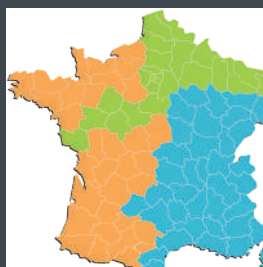

VALIDITÉ

Cette liste de prix contient les prix de vente conseillés en Euros HT. Elle est valable à partir du 1^{er} janvier 2020. Toute liste de prix antérieure est caduque. Le fabricant se réserve le droit de modifier les prix ou d'apporter des modifications techniques sans préavis.

RETOURS

Tout retour ayant pour conséquence un avoir devra être préalablement validé par nos soins. Les retours ne respectant pas cette procédure ne seront pas acceptés.

CONDITIONS GÉNÉRALES DE VENTE

Disponibles sur demande.

MENTIONS LÉGALES

Produits réservés à l'usage professionnel dentaire. Les dispositifs médicaux commercialisés par SATELEC®, SOPRO®, DE GÖTZEN, PRODUITS DENTAIRE PIERRE ROLLAND® et PRODONT HOLLIGER ne sont pas remboursés par les organismes d'assurance maladie. Lire attentivement les instructions figurant sur l'étiquetage ou dans la notice accompagnant les produits.

Toutes les informations indispensables pour un bon usage de chaque dispositif médical figurent dans le manuel utilisateur ou le résumé des caractéristiques du produit correspondant, disponibles sur le site www.acteongroup.com.

Date de mise à jour : février 2020.

Fabricants (sauf mention contraire) :

SATELEC® - FRANCE : produits ACTEON Equipement (sauf instrumentation manuelle)

PRODONT HOLLIGER - FRANCE : instrumentation manuelle

SOPRO® - FRANCE : produits ACTEON Imaging

DE GÖTZEN - ITALIE : X-Mind®, WhiteFox

PRODUITS DENTAIRE PIERRE ROLLAND SAS - FRANCE : produits ACTEON Pharma

RECYCLAGE



Le recyclage des équipements électriques permet de préserver les ressources naturelles et d'éviter tout risque de pollution. A cette fin, les sociétés du Groupe ACTEON remplissent leurs obligations relatives à la fin de vie des dispositifs électro-médicaux qu'elles mettent sur le marché* en finançant la filière de recyclage de Recylum dédiée aux DEEE Pro qui les reprend gratuitement (plus d'informations sur www.reculum.com).

* Conformément aux dispositions du Code de l'Environnement relatives à l'élimination des déchets des équipements électriques et électroniques ou DEEE (Décret n° 2012-617 du 2 mai 2012).

NOUVELLE POLITIQUE DE GARANTIE

ACTEON® HARMONISE SA POLITIQUE DE GARANTIE

La garantie de tous les produits ACTEON® est désormais de 2 ans à compter de la date de l'achat, sous réserve d'une preuve d'achat (ou sans preuve d'achat, 2 ans à compter de la date d'achat par le revendeur).



ACTEON EQUIPMENT et ACTEON PHARMA

17 av. Gustave Eiffel | ZI du Phare | 33700 MERIGNAC | FRANCE
Tel. : 05 56 34 06 07 | Fax : 05 56 34 92 92

ACTEON IMAGING

ZAC Athélia IV | Avenue des Genévriers | 13705 LA CIOTAT cedex | FRANCE
Tel : 04 42 98 01 01 | Fax : 04 42 71 76 90

GENERAL MANAGER FRANCE

Violaïne TISSIER-TUREAU

Tél : 06 03 86 45 52

e-mail : violaine.tureau@acteongroup.com

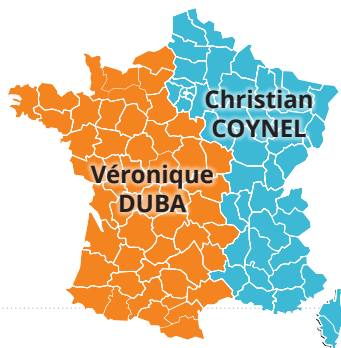

EQUIPE COMMERCIALE

GRAND OUEST

► DIRECTRICE RÉGIONALE DES VENTES

Véronique DUBA

Tél : 06 33 83 50 19

e-mail : veronique.duba@acteongroup.com

Délégués Régionaux des Ventes

► DÉPARTEMENTS 11-31-81-82

Alain BOULADE

Tél : 06 19 59 86 51

e-mail : alain.boulade@acteongroup.com

► DÉPARTEMENTS 32-40-47-64-65

Philippe DESANGLE

Tél : 06 09 25 47 28

e-mail : philippe.desangle@acteongroup.com

► DÉPARTEMENTS 16-17-24-33-87

Philippe GODRIE

Tél : 06 14 72 56 43

e-mail : philippe.godrie@acteongroup.com

► DÉPARTEMENTS 09-11-34-66

Béatrice MAZIERE

Tél : 06 21 98 13 41

e-mail : beatrice.maziere@acteongroup.com

► DÉPARTEMENTS 03-12-15-18-19-23-36-43-46-48-58-63

Nicolas NAEL

Tél : 06 24 60 11 49

e-mail : nicolas.nael@acteongroup.com

► DÉPARTEMENTS 37-41-45-49-72-79-85-86

Anne-Sophie PETIT

Tél : 06 11 07 08 03

e-mail : anne-sophie.petit@acteongroup.com

► DÉPARTEMENTS 14-27-28-35-50-53-61-76

Thomas ROGER

Tél : 06 72 89 40 64

e-mail : thomas.roger@acteongroup.com

► DÉPARTEMENTS 22-29-44-56

Marie-Astrid TONNERRE

Tél : 06 14 72 56 41

e-mail : marie-astrid.tonnerre@acteongroup.com

GRAND EST et RÉGION PARISIENNE

▶ DIRECTEUR RÉGIONAL DES VENTES
Christian COYNEL

Tél : 06 14 99 19 14
e-mail : christian.coynel@acteongroup.com

Délégués Régionaux des Ventes

▶ DÉPARTEMENTS 93-94 et 75 (Arr. 2/3/4/8/9/10/11/12/17/18/19/20)
Muriel DARQUIE

Tél : 06 19 59 86 29
e-mail : muriel.darquie@acteongroup.com

▶ DÉPARTEMENTS 01-05-38-73-74
Catherine DEHAM

Tél : 06 03 86 15 56
e-mail : catherine.deham@acteongroup.com

▶ DÉPARTEMENTS 78-91-92-95
Stéphanie LEFEVRE

Tél : 06 23 83 11 37
e-mail : stephanie.lefevre@acteongroup.com

▶ DÉPARTEMENTS 04-06-20-83
Jacky NICOLAS

Tél : 06 12 12 02 75
e-mail : jacky.nicolas@acteongroup.com

▶ DÉPARTEMENTS 54-55-57-67-68-90
Pascale RICHERT

Tél : 06 03 37 71 05
e-mail : pascale.richert@acteongroup.com

▶ DÉPARTEMENTS 07-13-26-30-84
Nathalie ROCHE

Tél : 06 87 76 87 50
e-mail : nathalie.roche@acteongroup.com

▶ DÉPARTEMENTS 77 et 75 (Arr. 1/5/6/7/13/14/15/16)
Rachida ZIYANI

Tél : 06 14 72 56 62
e-mail : rachida.ziyani@acteongroup.com

▶ DÉPARTEMENTS 02-08-51-59-60-62-80
Thibaut GENEAU

Tél : 06 14 72 56 42
e-mail : thibaut.geneau@acteongroup.com

▶ DÉPARTEMENTS 21-25-39-42-69-71
Roberto MUSSI

Tél : 06 07 52 41 87
e-mail : roberto.mussi@acteongroup.com

▶ DÉPARTEMENTS 10-52-70-88-89
Contactez **Nathalie SCIASCIA** (télévente)

0 810 811 400

Service 0,06 € / min
+ prix appel

COLLECTIVITÉS

RESPONSABLE GRANDS COMPTES ET COLLECTIVITÉS
Médard LEFEUVRE

Tél : 06 12 12 08 94
e-mail : medard.lefeuvre@acteongroup.com

RÉGION PARISIENNE
Nicole CHOUKROUN

Tél : 06 19 59 86 50
e-mail : nicole.choukroun@acteongroup.com

CENTRE-EST/SUD-EST
Sylvie MAZURIER

Tél : 06 12 12 08 96
e-mail : sylvie.mazurier@acteongroup.com

ADMINISTRATION DES VENTES
Céline ILLE/Fiona PARTARIEU

Tél : 05 56 34 91 47
e-mail : celine.ille@acteongroup.com

TÉLÉVENTE

0 810 811 400 Service 0,06 € / min
+ prix appel

► RÉGION NORD
Marie DEFONTAINE

Ligne directe : 05 56 34 93 12
e-mail : marie.defontaine@acteongroup.com

► RÉGION OUEST
Carine COULPIER

Ligne directe : 05 56 34 93 11
e-mail : carine.coulpier@acteongroup.com

► RÉGION EST
Nathalie SCIASCIA

Ligne directe : 05 56 34 92 61
e-mail : nathalie.sciascia@acteongroup.com

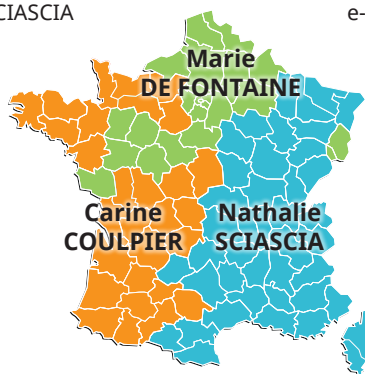

ADMINISTRATION DES VENTES

► RÉGION OUEST
Charlotte GOSSELIN

Tel : 05 56 34 92 72
e-mail : charlotte.gosselin@acteongroup.com

► RÉGION EST
Nadia LOSS

Tel : 05 56 34 91 74
e-mail : nadia.loss@acteongroup.com



VPC - Vétérinaires - X-Mind trium/prime
Marie-Laure BRUNET

Tel : 05 56 34 92 63
e-mail : marie-laure.brunet@acteongroup.com

SERVICE CLIENT

Le service client ACTEON est joignable à un numéro unique.

0 800 702 014 Service & appel gratuits

Pour toute question sur nos produits, un serveur vocal interactif permet d'orienter nos clients vers leur bon interlocuteur :

- ▶ **SERVICE CLIENT IMAGERIE** > Touche 1
- ▶ **SERVICE CLIENT EQUIPEMENT** > Touche 2
- ▶ **SERVICE CLIENT PHARMA** > Touche 3

SERVICE APRÈS-VENTE

SAV EQUIPEMENT

e-mail : sav@acteongroup.com

SAV IMAGERIE

e-mail : cs@acteongroup.com

SERVICE TECHNIQUE AUTOCLAVES

▶ RÉGION SUD-OUEST
Benoît JOUAN

Tel : 06 08 15 36 38
e-mail : benoit.jouan@acteongroup.com

▶ RÉGION NORD-OUEST
A.R. 2S (SAV autoclaves)

Tel : 01 34 48 95 35
e-mail : contact@ar2s.fr

▶ RÉGION NORD-EST
Nicolas LEQUEUCHE

Tel : 06 14 56 82 04
e-mail : nicolas.lequeuche@acteongroup.com

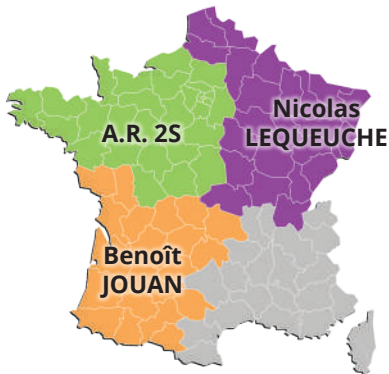

CLINICAL TRAINERS

► CLINICAL TRAINER NORD

Mhamed BENZEKRI

Tel : 06 21 10 14 37
e-mail : mhamed.benzekri@acteongroup.com

► CLINICAL TRAINER OUEST

Gaël LUROL

Tel : 07 70 12 34 02
e-mail : gael.lurol@acteongroup.com

► CLINICAL TRAINER EST

Dominique POLI

Tel : 06 22 67 88 47
e-mail : dominique.poli@acteongroup.com

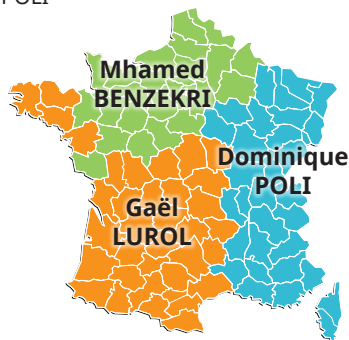

RÉSEAU IMAGERIE

DIRECTEUR IMAGERIE FRANCE

Christophe LACHAUD

Tel : 06 11 44 22 93
e-mail : christophe.lachaud@acteongroup.com

EXPERT IMAGERIE EST

Jacques SORRO

Tel : 06 11 44 22 90
e-mail : jacques.sorro@acteongroup.com

EXPERT IMAGERIE OUEST

François FROSSARD

Tel : 06 32 88 42 45
e-mail : francois.frossard@acteongroup.com

SUPPORT TECHNIQUE IMAGERIE NORD

Antonio JARNE

Tel : 06 10 38 28 13
e-mail : antonio.jarne@acteongroup.com

SUPPORT TECHNIQUE IMAGERIE SUD

Emmanuel GRATTEPANCHE

Tel : 06 10 87 44 02
e-mail : emmanuel.grattepanche@acteongroup.com

DIRECTRICE DES VENTES MÉDICALES ET VÉTÉRINAIRES

Anne LANDELLE

Tel : 06 09 25 48 92
e-mail : anne.landelle@acteongroup.com



MORE INVENTIVE
LESS INVASIVE

ACTEON

INFOS & CONTACTS

Notes

A series of horizontal dotted lines for writing notes.

A series of horizontal dotted lines for writing notes.

A

AIR MAX 124
AIR-N-GO EASY 120

B

BACS À ULTRASONS 184
BIO RACE 219
BISTOURIS 172
BRÛLEURS 184, 185
BRUNISSOIRS 145
BT RACE 219

C

CART COCOON 114
CART IMPLANTCENTER 70
CART NEWTRON 112
CASSETTES DE STÉRILISATION 183
CIRE À MORDU 181
CISEAUX 167, 177, 178
CISEAUX À OS 173
CLÉS 106
COCOON HYGIENIST LED 197
COUTEAU À ÉVENTS 148
CUILLEÈRE À OS DU DR FALCON 176
CURETTE À OS 176
CURETTES TRANCHANTES 165

D

DAVIERS 161
DÉCOLLEUR DU DR ROOS 153, 178
DÉCOLLEURS 179
DÉCOLLEURS DE MEMBRANE SINUSIENNE 179
DÉCOLLEURS DE MOLT 178
DÉPOSE COURONNES 148
DÉTARTREURS MANUELS 150
D-RACE 223

E

E CARTEUR D'OS 174
E CARTEURS 176
ELECTRODES 83
ELÉVATEURS 158, 159, 160
ENDOCENTER 198
ENDODUAL 198
ENDOSTAND 225
ENDO SUCCESS 104
EXCAVATEURS 146
EXCAVUS 102

F

F.L.A.G. FOR B.LED 109
FOULOIRS 141

G

GINGIPROTECT 143
GUTTA PERCHA 222

H

HT-IMPLANT 81

I

IC-FILLER 220
I-ENDO DUAL 199
IMPLANTCENTER 2 66
IMPLANT PROTECT 103
INSERTS BONE SURGERY 71
INSERTS CREST SPLITTING 76
INSERTS CROWN EXTENSION 75
INSERTS DENTAIRE 96, 97, 98, 99, 100, 101
INSERTS EXTRACTION 74
INSERTS INTRALIFT 73
INSERTS PIEZOCISION 77
INSERTS SINUS LIFT 72
INSTRUMENTS À SCULPTER 142
INSTRUMENTS TRANCHANTS 153
INTRALIFT 73
IRACE 216
IRRISAFE 98
I-SURGE 80
I-SURGE+ 81

K

KIT BONE SURGERY 71
KIT CREST SPLITTING 76
KIT CROWN EXTENSION 75
KIT DÉTARTRAGE 102
KIT ENDO ONE 103
KIT ENDO SUCCESS 104
KIT ENDO SUCCESS APICAL SURGERY 104
KIT ENDO SUCCESS CANAL ACCESS PREP 104
KIT ENDO SURGERY 154
KIT ESSENTIAL 78
KIT EXCAVUS 102
KIT EXTRACTION 74
KIT HYGIÈNE 102
KIT IMPLANT PROTECT 103
KIT IMPLANTREMOVER 180
KIT INTRALIFT 73
KIT MAINTENANCE (BDR) 103
KIT NEWTRON IMPLANT PROTECT 79

KIT NEWTRON MICRO-RETRO 79
 KIT PARO 102
 KIT PERFECT MARGIN 105
 KIT PERIOPRECISION 103
 KIT PIEZOCISION 77
 KITS EXAMEN 136
 KIT SINUS LIFT 72
 KITS SOINS 136
 KIT UNIVERSAL 78

L

LIMES H 214
 LIMES K 213

M

MAILLETS 176
 MÉLANGEUR À ALGINATES 181
 MINI-DÉCOLLEUR DE SINUS DU DR FALCON 179
 MINI-DÉCOLLEURS DE PAPILLES 178
 MINILED ACTIVE 191
 MINILED OEM 246
 MINILED ORTHO 2 189
 MINILED STANDARD 190
 MINILED SUPERCHARGED 188
 MIROIRS 130, 131, 132, 133
 MIROIRS PHOTOGRAPHIQUES 134
 MODÈLES 185
 MORTIER À OS 176

N

NEWTRON BOOSTER 92
 NEWTRON P5 B.LED 90
 NEWTRON P5 XS B.LED 86

O

OSTÉOTOMES 174, 175

P

PERFECT MARGIN 105
 PERIOPRECISION 103
 PIÈCE À MAIN NEWTRON 108
 PIÈCE À MAIN NEWTRON SLIM B.LED 108
 PIEZOCISION 77
 PIEZOTOME CUBE 64
 PINCE GOUGE DE LUER FRIEDMANN 166, 171
 PINCES À TENONS 148
 PINCES HÉMOSTATIQUES 170
 PINCES ORTHODONTIQUES 182
 POINTES PAPIER 221
 PORTE-AIGUILLES 171, 177
 PORTE-EMPREINTES 149

POUDRE AIR-N-GO 126
 PRÉCELLE MILLER 148
 PRÉCELLES 137
 PRÉCELLES À MARQUER 170
 PRÉCELLES À SUTURES 169
 PRÉCELLES À TISSUS 169, 177
 PRERACE 212
 PROPHY MAX 124
 PSPIX² 34

R

RACE 217, 218
 RACE ISO 10 215
 RAPE À OS 173
 RISKONTROL 206

S

SAFETYMEMODISK (SMD) 224
 SCOUTRACE 215
 SENSIPAST 220
 SERVOTOME 82
 SOFTLY 196
 SONDÉS 138
 SONDÉS GRADUÉES 152
 SOPIX 40
 SOPIX² 40
 SOPIX² INSIDE 42
 SOPIX INSIDE 43
 SOPRO 617 52
 SOPRO 717 FIRST 50
 SOPROCARE 46
 SOPROLIFE 48
 SP 4055 NEWTRON 234
 SPATULES 140
 SPATULES À CIMENT 147
 SP NEWTRON 230
 SP NEWTRON LED 232
 SUNI 81
 SYNDESMOTOMES 156, 157

T

TRANS'CARE 197

X

XINETIC 234
 X-MIND DC 30
 X-MIND PRIME PAN 20
 X-MIND PRIME PAN 3D 21
 X-MIND TRIUM PAN 12
 X-MIND TRIUM PAN 3D 15, 16
 X-MIND TRIUM PAN CEPH 14
 X-MIND TRIUM PAN CEPH 3D 17
 X-MIND UNITY 26

L'ENGAGEMENT QUALITÉ POUR AMÉLIORER L'EXPÉRIENCE CLINIQUE

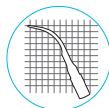

Vibrations parfaitement contrôlées
Traitements précis



Dureté de l'acier la plus proche de l'émail

Dents préservées

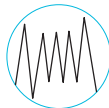

Ajustement continu de la fréquence
Efficacité constante



Sens tactile conservé
Confort clinique amélioré

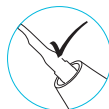

Parfaite adaptation du pas de vis
Transmission maximale de la puissance

CHOISISSEZ ACTEON ORIGINAL



Check the ring

ACTEON® conçoit depuis toujours des inserts respectueux de la dent et dont les vibrations sont en accord parfait avec la pièce à main. Les possibles imperfections de compatibilité tant physique qu'électronique des inserts tiers peuvent entraîner des risques et une usure prématurée du matériel.

RISQUES POUR LE PATIENT

- Un risque d'endommagement des tissus du patient (émail, ciment, ...)
- Un risque de casse de l'insert, le morceau cassé pouvant être avalé, inhalé par le patient, ou perdu dans les tissus.

RISQUE POUR LE MATÉRIEL

Un risque de chauffe de la pièce à main (traduisant une perte de rendement électromécanique de l'ensemble), pouvant aller jusqu'à endommager celle-ci.

PERTE D'EFFICACITÉ

L'usure de l'insert altère son efficacité (-2mm = -50 % d'efficacité) en diminue sa rugosité, sa vibration et son déplacement.

Bien entendu, la responsabilité d'ACTEON®, tant sur le plan civil qu'au titre de la garantie des pièces et accessoires, ne s'applique pas aux dommages consécutifs à l'usage d'accessoires qui ne sont pas d'origine.

GUIDE D'USURE

Vissez l'insert sur la pièce à main
puis placez l'insert sur le dessin
correspondant

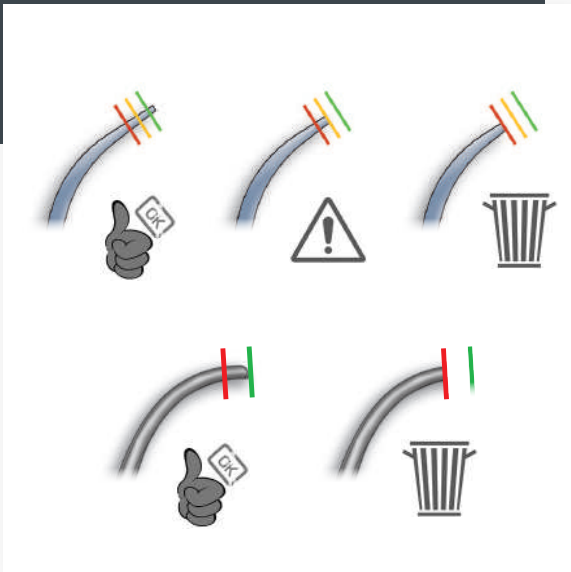

1



1S



2



3



10P



10X



10Z



H3



H4R

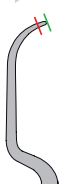

H4L



H1



H2R



H2L



www.akteongroup.com

Document non contractuel - Réf. D00800 (02/2020) - Copyright © 2020 ACTEON® - Tous droits réservés.
Aucune information ou partie de ce document ne peut être reproduite ou transmise sous quelque forme
que ce soit sans la permission préalable d'ACTEON®.
Mise à jour : 02/2020



17 av. Gustave Eiffel |ZI du Phare | 33700 MERIGNAC | FRANCE
Tel + 33 (0) 556 340 607 | Fax + 33 (0) 556 349 292
E-mail: info@akteongroup.com | www.akteongroup.com

